

Dell™ XPS™ L501X Onderhoudshandleiding

[Voordat u begint](#)

[Batterij](#)

[Moduleplaat](#)

[Geheugenmodule\(s\)](#)

[Draadloze minikaart\(en\)](#)

[Optisch station](#)

[Polssteun](#)

[Printplaat voor de aan/uit-knop](#)

[Knoopcelbatterij](#)

[Vaste schijf](#)

[Toetsenbord](#)

[Beeldscherm](#)

[Cameramodule](#)

[Kap](#)

[Ventilator](#)

[Subwoofer](#)

[Interne kaart met draadloze Bluetooth-technologie](#)

[Connector voor de netadapter](#)

[USB-kaart](#)

[Connector voor de tv-tuner](#)

[Warmteafleider](#)

[Processormodule](#)

[Moederbord](#)

[Luidsprekers](#)

[Het BIOS flashen](#)

Opmerkingen, waarschuwingen en gevaar-kennisgevingen

 **N.B.:** Een OPMERKING duidt belangrijke informatie aan voor een beter gebruik van de computer.

 **WAARSCHUWINGEN:** WAARSCHUWINGEN geeft aan dat er schade aan hardware of potentieel gegevensverlies kan optreden als de instructies niet worden opgevolgd.

 **GEVAAR:** GEVAAR duidt op een risico op schade aan eigendommen, lichamelijk letsel of overlijden.

De informatie in dit document kan zonder voorafgaande kennisgeving worden gewijzigd.

© 2010 Dell Inc. Alle rechten voorbehouden.

Handelsmerken die in dit document worden gebruikt: Dell™, het DELL-logo en XPS™ zijn handelsmerken van Dell Inc.; Microsoft®, Windows®, en het logo op de startknop van Windows zijn handelsmerken en gedeponeerde handelsmerken van Microsoft Corporation in de Verenigde Staten en/of andere landen; Bluetooth® is een gedeponeerd handelsmerk van Bluetooth SIG, Inc. en wordt onder licentie door Dell Inc. gebruikt.

Verveelvoudiging van dit materiaal, op welke wijze dan ook, zonder de schriftelijke toestemming van Dell Inc. is strikt verboden.

Wettelijk model: P11F serie Wettelijk type: P11F001

Oktober 2010 Rev. A00

[Terug naar inhoudsopgave](#)

Batterij

Dell™ XPS™ L501X Onderhoudshandleiding

- [De batterij verwijderen](#)
- [De batterij terugplaatsen](#)

⚠ GEVAAR: Volg de veiligheidsinstructies die bij de computer werden geleverd alvorens u werkzaamheden binnen de computer uitvoert. Raadpleeg voor meer informatie over veiligheidsrichtlijnen onze website over wet- en regelgeving op www.dell.com/regulatory_compliance.

⚠ WAARSCHUWINGEN: Alleen een bevoegde onderhoudsmonteur mag reparaties aan uw computer uitvoeren. Schade als gevolg van **onderhoudswerkzaamheden die niet door Dell™ zijn goedgekeurd, valt niet onder de garantie.**

⚠ WAARSCHUWINGEN: Voorkom elektrostatische ontlading door uzelf te aarden met een aardingspolibandje of door regelmatig een niet-geverfd metalen oppervlak aan te raken (zoals een connector van de computer).

⚠ WAARSCHUWINGEN: U voorkomt schade aan de computer door alleen de batterij te gebruiken die speciaal voor deze Dell-computer is bedoeld. Gebruik geen batterijen die voor andere Dell-computers zijn bedoeld.

De batterij verwijderen

1. Volg de instructies in [Voordat u begint](#).
2. Draai de computer ondersteboven.
3. Schuif het batterijontgrendelingsmechanisme naar de zijkant.
4. Til de batterij onder een hoek omhoog en til hem uit het batterijvak.

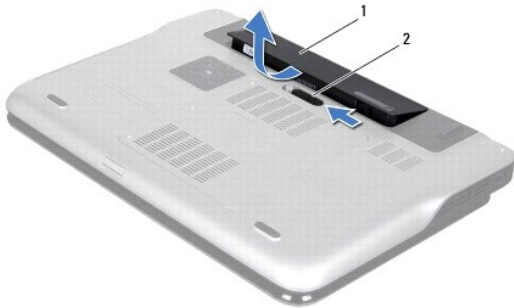

1	batterij	2	ontgrendelingschuijfe batterijcompartiment
---	----------	---	--

De batterij terugplaatsen

⚠ WAARSCHUWINGEN: U voorkomt schade aan de computer door alleen de batterij te gebruiken die speciaal voor deze Dell-computer is bedoeld.

1. Volg de instructies in [Voordat u begint](#).
2. Lijn de lipjes op de batterij uit met de sleuven in het batterijvak en druk de batterij omlaag totdat hij op zijn plek klikt.

[Terug naar inhoudsopgave](#)

[Terug naar inhoudsopgave](#)

Voordat u begint

Dell™ XPS™ L501X Onderhoudshandleiding

- [Aanbevolen hulpmiddelen](#)
- [Uw computer uitschakelen](#)
- [Voordat u binnen de computer gaat werken](#)

Deze handleiding bevat procedures voor het verwijderen en installeren van de componenten in uw computer. Tenzij anders vermeld, wordt voor elke procedure uitgegaan van de volgende condities:

- 1 U hebt de stappen in [Uw computer uitschakelen](#) en [Voordat u binnen de computer gaat werken](#) uitgevoerd.
- 1 U hebt de veiligheidsinformatie geraadpleegd die bij uw computer is geleverd.
- 1 U kunt componenten vervangen of, wanneer u deze los hebt aangeschaft, installeren door de verwijderingsprocedure in omgekeerde volgorde uit te voeren.

Aanbevolen hulpmiddelen

Bij de procedures in dit document hebt u mogelijk de volgende hulpmiddelen nodig:

- 1 Kleine sleufkopschroevendraaier
- 1 Kruiskopschroevendraaier
- 1 Plastic pennetje
- 1 Updateprogramma voor BIOS beschikbaar op support.dell.com

Uw computer uitschakelen

⚠ WAARSCHUWINGEN: U voorkomt gegevensverlies door alle gegevens in geopende bestanden op te slaan en de bestanden te sluiten. Sluit vervolgens alle geopende programma's voordat u de computer uitzet.

- 1 Sla geopende bestanden op en sluit deze en eventueel geopende programma's af.
- 2 U sluit het besturingssysteem af door op **Start**  te en vervolgens op **Afsluiten** te klikken.
- 3 Zorg ervoor dat de computer uitstaat. Als de computer niet automatisch wordt uitgeschakeld nadat u het besturingssysteem uitschakelt, houdt u de aan/uit-knop ingedrukt totdat de computer is uitgeschakeld.

Voordat u binnen de computer gaat werken

Volg de onderstaande veiligheidsrichtlijnen om uw eigen veiligheid te garanderen en de computer en werkomgeving tegen mogelijke schade te beschermen.

⚠ GEVAAR: Volg de veiligheidsinstructies die bij de computer werden geleverd alvorens u werkzaamheden binnen de computer uitvoert. Raadpleeg voor meer informatie over veiligheidsrichtlijnen onze website over wet- en regelgeving op www.dell.com/regulatory_compliance.

⚠ WAARSCHUWINGEN: Voorkom elektrostatische ontlading door uzelf te aarden met een aardingspolsbandje of door regelmatig een niet-geverfd metalen oppervlak aan te raken (zoals een connector van de computer).

⚠ WAARSCHUWINGEN: Ga voorzichtig met componenten en kaarten om. Raak de componenten en de contacten op kaarten niet aan. Pak kaarten bij de uiteinden vast of bij de metalen bevestigingsbeugel. Houd een component, zoals een processor, vast aan de uiteinden, niet aan de pinnen.

⚠ WAARSCHUWINGEN: Alleen een bevoegde onderhoudsmonteur mag reparaties aan uw computer uitvoeren. Schade als gevolg van **onderhoudswerkzaamheden die niet door Dell™ zijn goedgekeurd, valt niet onder de garantie.**

⚠ WAARSCHUWINGEN: Verwijder kabels door aan de stekker of aan het trekklipje te trekken en niet aan de kabel zelf. Sommige kabels zijn voorzien van een connector met borglippen. Als u dit type kabel loskoppelt, moet u de borglippen ingedrukt houden voordat u de kabel verwijdert. Als u de connectoren van elkaar los trekt, moet u ze op evenwijdige wijze uit elkaar houden om te voorkomen dat een van de connectorpennen wordt verbogen. Ook moet u voordat u een kabel verbindt controleren of beide connectors op juiste wijze zijn opgesteld en uitgelijnd.

⚠ WAARSCHUWINGEN: Om schade aan de computer te voorkomen moet u de volgende instructies opvolgen voordat u binnen de computer gaat werken.

- 1 Zorg ervoor dat het werkoppervlak vlak en schoon is om te voorkomen dat de computerbehuizing bekrast raakt.

2. Schakel de computer (zie [Uw computer uitschakelen](#)) en alle op de computer aangesloten apparaten uit.

△ **WAARSCHUWINGEN:** Wanneer u een netwerkkabel wilt verwijderen, moet u eerst de connector van de netwerkkabel uit de computer verwijderen en daarna de netwerkkabel loskoppelen van het netwerkkapparaat.

3. Verwijder alle stekkers van telefoonsnoeren en netwerkkabels uit de computer.
4. Druk op eventuele kaarten in de mediakaartlezer om ze uit te werpen.
5. Haal de stekker van de computer en van alle aangesloten apparaten uit het stopcontact.
6. Koppel alle op de computer aangesloten apparaten los van de computer.

△ **WAARSCHUWINGEN:** Voorkom schade aan het moederbord door de hoofdbatterij te verwijderen (zie [De batterij verwijderen](#)) voordat u in de computer gaat werken.

7. Verwijder de batterij (zie [De batterij verwijderen](#)).
8. Draai de computer om (bovenkant boven), klap het beeldscherm open en druk op de aan/uit-knop om het moederbord te aarden.

△ **WAARSCHUWINGEN:** Raak een component pas aan nadat u zich hebt geaard door een ongeverfd metalen oppervlak van het chassis aan te raken, zoals het metaal rondom de openingen voor de kaarten aan de achterkant van de computer. Raak tijdens het werken aan uw computer af en toe een ongeverfd metalen oppervlak aan om eventuele statische elektriciteit, die schadelijk kan zijn voor interne componenten, te ontladen.

[Terug naar inhoudsopgave](#)

[Terug naar inhoudsopgave](#)

Het BIOS flashen

Dell™ XPS™ L501X Onderhoudshandleiding

Het kan nodig zijn om het BIOS te flashen als er een update beschikbaar is of als u het moederbord vervangt. Het BIOS flashen:

1. Zet de computer aan.
2. Ga naar support.dell.com/support/downloads.
3. Zoek het bestand met de BIOS-update voor uw computer:

 **N.B.:** U vindt de servicetag voor uw computer op een label aan de onderzijde van de computer.

Als u de servicetag van uw computer hebt gevonden:

- a. Klik op **Voer een tag in**.
- b. Typ de servicetag van de computer in het veld **Voer een servicetag in**, klik op **Start** en ga verder met [stap 4](#).

Als u het serviceplaatje van uw computer niet kunt vinden:

- a. Klik op **Selecteer een model**.
- b. Selecteer het producttype in de lijst **Selecteer een productreeks**.
- c. Selecteer het merk van het product in de lijst **Selecteer een producttype**.
- d. Selecteer het modelnummer van het product in de lijst **Selecteer een productmodel**.

 **N.B.:** Als u een ander model hebt geselecteerd en opnieuw wilt beginnen, klik dan op **Opnieuw** rechtsboven in het menu.

- e. Klik op **Bevestigen**.
4. Er verschijnt een lijst met resultaten op het scherm. Klik op **BIOS**.
 5. Klik op **Downloaden** om het nieuwste BIOS-bestand te downloaden. Het venster **Bestand downloaden** verschijnt.
 6. Klik op **Opslaan** om het bestand op te slaan. Het bestand wordt naar het bureaublad gedownload.
 7. Klik op **Sluiten** wanneer het venster **Downloaden voltooid** verschijnt. Het bestandspictogram wordt op het bureaublad weergegeven en heeft dezelfde naam als het BIOS-updatebestand dat u hebt gedownload.
 8. Dubbelklik op het bestandspictogram op het bureaublad en volg de instructies op het scherm.

[Terug naar inhoudsopgave](#)

[Terug naar inhoudsopgave](#)

Interne kaart met draadloze Bluetooth-technologie

Dell™ XPS™ L501X Onderhoudshandleiding

- [De Bluetooth-kaart verwijderen](#)
- [De Bluetooth-kaart terugplaatsen](#)

⚠ GEVAAR: Volg de veiligheidsinstructies die bij de computer werden geleverd alvorens u werkzaamheden binnen de computer uitvoert. Raadpleeg voor meer informatie over veiligheidsrichtlijnen onze website over wet- en regelgeving op www.dell.com/regulatory_compliance.

⚠ WAARSCHUWINGEN: Alleen een bevoegde onderhoudsmonteur mag reparaties aan uw computer uitvoeren. Schade als gevolg van **onderhoudswerkzaamheden die niet door Dell™ zijn goedgekeurd, valt niet onder de garantie.**

⚠ WAARSCHUWINGEN: Voorkom elektrostatische ontlading door uzelf te aarden met een aardingspolsbandje of door regelmatig een niet-geverfd metalen oppervlak aan te raken (zoals een connector van de computer).

⚠ WAARSCHUWINGEN: Voorkom schade aan het moederbord door de hoofdbatterij te verwijderen (zie [De batterij verwijderen](#)) voordat u in de computer gaat werken.

De Bluetooth-kaart verwijderen

1. Volg de instructies in [Voordat u begint](#).
2. Verwijder de batterij (zie [De batterij verwijderen](#)).
3. Verwijder de moduleplaat (zie [De moduleplaat verwijderen](#)).
4. Verwijder de geheugenmodule(s) (zie [De geheugenmodule\(s\) verwijderen](#)).
5. Verwijder de polssteun (zie [De polssteun verwijderen](#)).
6. Verwijder het toetsenbord (zie [Het toetsenbord verwijderen](#)).
7. Verwijder het beeldscherm (zie [Het beeldscherm verwijderen](#)).
8. Volg de instructies van [stap 9](#) tot [stap 14](#) in [De kap verwijderen](#).
9. Draai de kap om.
10. Koppel de kabel van de Bluetooth-kaart los van de connector op het moederbord.
11. Til de Bluetooth-kaart uit de sleuf in de kap.

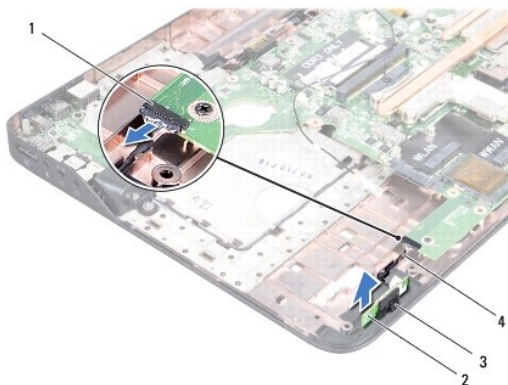

1	kabelaansluiting Bluetooth-kaart	2	Bluetooth-kaart
3	sleuf voor Bluetooth-kaart	4	kabel voor Bluetooth-kaart

De Bluetooth-kaart terugplaatsen

1. Volg de instructies in [Voordat u begint](#).
2. Schuif de Bluetooth-kaart in de sleuf in de kap.
3. Sluit de kabel van de Bluetooth-kaart aan op de connector op het moederbord.
4. Volg de instructies van [stap 9](#) tot [stap 12](#) in [De kap terugplaatsen](#).
5. Plaats het beeldschermpaneel terug (zie [Het beeldscherm opnieuw installeren](#)).
6. Plaats het toetsenbord terug (zie [Het toetsenbord terugplaatsen](#)).
7. Plaats de polssteun terug (zie [De polssteun terugplaatsen](#)).
8. Plaats de geheugenmodule(s) terug (zie [De geheugenmodule\(s\) vervangen](#)).
9. Plaats de moduleplaat terug (zie [De moduleplaat terugplaatsen](#)).
10. Plaats de batterij terug (zie [De batterij terugplaatsen](#)).

 **WAARSCHUWINGEN:** Voordat u de computer aanzet, moet u alle schroeven terugplaatsen en vastzetten en controleren of er geen losse schroeven in de computer zijn achtergebleven. Als u dit niet doet, loopt u het risico dat de computer beschadigd raakt.

[Terug naar inhoudsopgave](#)

[Terug naar inhoudsopgave](#)

Ceramodule

Dell™ XPS™ L501X Onderhoudshandleiding

- [De cameramodule verwijderen](#)
- [De cameramodule terugplaatsen](#)

⚠ GEVAAR: Volg de veiligheidsinstructies die bij de computer werden geleverd alvorens u werkzaamheden binnen de computer uitvoert. Raadpleeg voor meer informatie over veiligheidsrichtlijnen onze website over wet- en regelgeving op www.dell.com/regulatory_compliance.

⚠ WAARSCHUWINGEN: Alleen een bevoegde onderhoudsmonteur mag reparaties aan uw computer uitvoeren. Schade als gevolg van **onderhoudswerkzaamheden die niet door Dell™ zijn goedgekeurd, valt niet onder de garantie.**

⚠ WAARSCHUWINGEN: Voorkom elektrostatische ontlading door uzelf te aarden met een aardingspolsbandje of door regelmatig een niet-geverfd metalen oppervlak aan te raken (zoals een connector van de computer).

⚠ WAARSCHUWINGEN: Voorkom schade aan het moederbord door de hoofdbatterij te verwijderen (zie [De batterij verwijderen](#)) voordat u in de computer gaat werken.

De cameramodule verwijderen

1. Volg de instructies in [Voordat u begint](#).
2. Verwijder de batterij (zie [De batterij verwijderen](#)).
3. Verwijder de moduleplaat (zie [De moduleplaat verwijderen](#)).
4. Verwijder de geheugenmodule(s) (zie [De geheugenmodule\(s\) verwijderen](#)).
5. Verwijder de polssteun (zie [De polssteun verwijderen](#)).
6. Verwijder het toetsenbord (zie [Het toetsenbord verwijderen](#)).
7. Verwijder het beeldscherm (zie [Het beeldscherm verwijderen](#)).
8. Verwijder het montagekader van het beeldscherm (zie [Het montagekader van het beeldscherm verwijderen](#)).
9. Koppel de camerakabel los van de connector op de cameramodule.

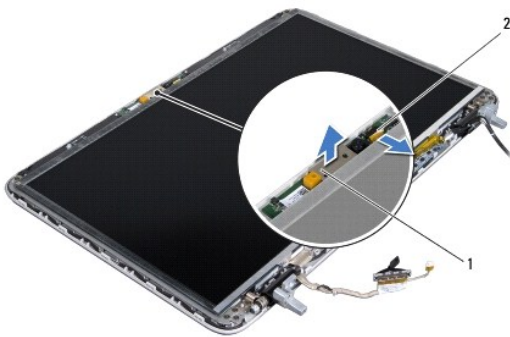

1	cameramodule	2	camerakabelconnector
---	--------------	---	----------------------

10. Verwijder de cameramodule voorzichtig uit het aluminiumfolie.

De cameramodule terugplaatsen

1. Volg de instructies in [Voordat u begint](#).

2. Maak de cameramodule vast aan de aluminiumfolie.
3. Gebruik de alignmentposts op de achterplaat van het beeldscherm om de cameramodule in positie te zetten.
4. Sluit de camerakabel aan op de connector op de cameramodule.
5. Plaats het montagekader van het beeldscherm terug (zie [Het montagekader van het beeldscherm terugplaatsen](#)).
6. Plaats het beeldschermpaneel terug (zie [Het beeldscherm opnieuw installeren](#)).
7. Plaats het toetsenbord terug (zie [Het toetsenbord terugplaatsen](#)).
8. Plaats de polssteun terug (zie [De polssteun terugplaatsen](#)).
9. Plaats de geheugenmodule(s) terug (zie [De geheugenmodule\(s\) vervangen](#)).
10. Plaats de moduleplaat terug (zie [De moduleplaat terugplaatsen](#)).
11. Plaats de batterij terug (zie [De batterij terugplaatsen](#)).

 **WAARSCHUWINGEN:** Voordat u de computer aanzet, moet u alle schroeven terugplaatsen en vastzetten en controleren of er geen losse schroeven in de computer zijn achtergebleven. Als u dit niet doet, loopt u het risico dat de computer beschadigd raakt.

[Terug naar inhoudsopgave](#)

[Terug naar inhoudsopgave](#)

Knoopcelbatterij

Dell™ XPS™ L501X Onderhoudshandleiding

- [De knoopcelbatterij verwijderen](#)
- [De knoopcelbatterij terugplaatsen](#)

⚠ GEVAAR: Volg de veiligheidsinstructies die bij de computer werden geleverd alvorens u werkzaamheden binnen de computer uitvoert. Raadpleeg voor meer informatie over veiligheidsrichtlijnen onze website over wet- en regelgeving op www.dell.com/regulatory_compliance.

⚠ WAARSCHUWINGEN: Alleen een bevoegde onderhoudsmonteur mag reparaties aan uw computer uitvoeren. Schade als gevolg van **onderhoudswerkzaamheden die niet door Dell™ zijn goedgekeurd, valt niet onder de garantie.**

⚠ WAARSCHUWINGEN: Voorkom elektrostatische ontlading door uzelf te aarden met een aardingspolsbandje of door regelmatig een niet-geverfd metalen oppervlak aan te raken (zoals een connector van de computer).

⚠ WAARSCHUWINGEN: Voorkom schade aan het moederbord door de hoofdbatterij te verwijderen (zie [De batterij verwijderen](#)) voordat u in de computer gaat werken.

De knoopcelbatterij verwijderen

1. Volg de instructies in [Voordat u begint](#).
2. Verwijder de batterij (zie [De batterij verwijderen](#)).
3. Verwijder de polssteun (zie [De polssteun verwijderen](#)).
4. Wrik met een plastic pennetje de knoopcelbatterij uit de batterijhouder op de computerbasis.



1	knoopcelbatterij	2	plastic pennetje
---	------------------	---	------------------

De knoopcelbatterij terugplaatsen

1. Volg de instructies in [Voordat u begint](#).
2. Duw de knoopcelbatterij in de batterijhouder op het moederbord, waarbij de pluskant van de batterij omhoog wijst.
3. Plaats de polssteun terug (zie [De polssteun terugplaatsen](#)).
4. Plaats de batterij terug (zie [De batterij terugplaatsen](#)).

⚠ WAARSCHUWINGEN: Voordat u de computer aanzet, moet u alle schroeven terugplaatsen en vastzetten en controleren of er geen losse schroeven in de computer zijn achtergebleven. Als u dit niet doet, loopt u het risico dat de computer beschadigd raakt.

[Terug naar inhoudsopgave](#)

[Terug naar inhoudsopgave](#)

USB-kaart

Dell™ XPS™ L501X Onderhoudshandleiding

- [De USB-kaart verwijderen](#)
- [De USB-kaart vervangen](#)

- ⚠ GEVAAR:** Volg de veiligheidsinstructies die bij de computer werden geleverd alvorens u werkzaamheden binnen de computer uitvoert. Raadpleeg voor meer informatie over veiligheidsrichtlijnen onze website over wet- en regelgeving op www.dell.com/regulatory_compliance.
- ⚠ WAARSCHUWINGEN:** Alleen een bevoegde onderhoudsmonteur mag reparaties aan uw computer uitvoeren. Schade als gevolg van **onderhoudswerkzaamheden die niet door Dell™ zijn goedgekeurd, valt niet onder de garantie.**
- ⚠ WAARSCHUWINGEN:** Voorkom elektrostatische ontlading door uzelf te aarden met een aardingspolspanbandje of door regelmatig een niet-geverfd metalen oppervlak aan te raken (zoals een connector van de computer).
- ⚠ WAARSCHUWINGEN:** Voorkom schade aan het moederbord door de hoofdbatterij te verwijderen (zie [De batterij verwijderen](#)) voordat u in de computer gaat werken.

De USB-kaart verwijderen

1. Volg de instructies in [Voordat u begint](#).
2. Verwijder de batterij (zie [De batterij verwijderen](#)).
3. Verwijder de moduleplaat (zie [De moduleplaat verwijderen](#)).
4. Verwijder de geheugenmodule(s) (zie [De geheugenmodule\(s\) verwijderen](#)).
5. Verwijder de polssteun (zie [De polssteun verwijderen](#)).
6. Verwijder het toetsenbord (zie [Het toetsenbord verwijderen](#)).
7. Verwijder het beeldscherm (zie [Het beeldscherm verwijderen](#)).
8. Volg de instructies van [stap 9](#) tot [stap 14](#) in [De kap verwijderen](#).
9. Verwijder de connector van de netadapter (zie [De connector voor de netadapter verwijderen](#)).
10. Til de vergrendeling op en koppel de kabel van de USB-kaart los van de connector op de USB-kaart.
11. Verwijder de drie schroeven waarmee de USB-kaart op de kap is bevestigd.
12. Verwijder de connectors op de USB-kaart voorzichtig uit de sleuven in de kap en til de USB-kaart uit de kap.

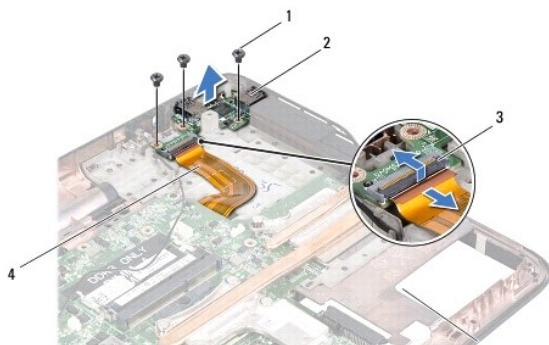

1	schroeven (3)	2	USB-kaart
3	connector USB-kaartkabel	4	USB-kaartkabel

De USB-kaart vervangen

1. Volg de instructies in [Voordat u begint](#).
2. Lijn de connectors op de USB-kaart uit met de sleuven in de kap en plaats deze op de kap.
3. Plaats de drie schroeven waarmee de USB-kaart op de kap is bevestigd, terug.
4. Schuif de USB-kaartkabel in connector op de USB-kaart en druk de connectorvergrendeling omlaag om de kabel vast te zetten.
5. Plaats de connector van de netadapter terug (zie [De connector voor de netadapter terugplaatsen](#)).
6. Volg de instructies van [stap 9](#) tot [stap 12](#) in [De kap terugplaatsen](#).
7. Plaats het beeldschermpaneel terug (zie [Het beeldscherm opnieuw installeren](#)).
8. Plaats het toetsenbord terug (zie [Het toetsenbord terugplaatsen](#)).
9. Plaats de polssteun terug (zie [De polssteun terugplaatse](#)).
10. Plaats de geheugenmodule(s) terug (zie [De geheugenmodule\(s\) vervangen](#)).
11. Plaats de moduleplaat terug (zie [De moduleplaat terugplaatsen](#)).
12. Plaats de batterij terug (zie [De batterij terugplaatsen](#)).

 **WAARSCHUWINGEN:** Voordat u de computer aanzet, moet u alle schroeven terugplaatsen en vastzetten en controleren of er geen losse schroeven in de computer zijn achtergebleven. Als u dit niet doet, loopt u het risico dat de computer beschadigd raakt.

[Terug naar inhoudsopgave](#)

[Terug naar inhoudsopgave](#)

Connector voor de netadapter

Dell™ XPS™ L501X Onderhoudshandleiding

- [De connector voor de netadapter verwijderen](#)
- [De connector voor de netadapter terugplaatsen](#)

⚠ GEVAAR: Volg de veiligheidsinstructies die bij de computer werden geleverd alvorens u werkzaamheden binnen de computer uitvoert. Raadpleeg voor meer informatie over veiligheidsrichtlijnen onze website over wet- en regelgeving op www.dell.com/regulatory_compliance.

⚠ WAARSCHUWINGEN: Alleen een bevoegde onderhoudsmonteur mag reparaties aan uw computer uitvoeren. Schade als gevolg van **onderhoudswerkzaamheden die niet door Dell™ zijn goedgekeurd, valt niet onder de garantie.**

⚠ WAARSCHUWINGEN: Voorkom elektrostatische ontlading door uzelf te aarden met een aardingspolspanbandje of door regelmatig een niet-geverfd metalen oppervlak aan te raken (zoals een connector van de computer).

⚠ WAARSCHUWINGEN: Voorkom schade aan het moederbord door de hoofdbatterij te verwijderen (zie [De batterij verwijderen](#)) voordat u in de computer gaat werken.

De connector voor de netadapter verwijderen

1. Volg de instructies in [Voordat u begint](#).
2. Verwijder de batterij (zie [De batterij verwijderen](#)).
3. Verwijder de moduleplaat (zie [De moduleplaat verwijderen](#)).
4. Verwijder de geheugenmodule(s) (zie [De geheugenmodule\(s\) verwijderen](#)).
5. Verwijder de polssteun (zie [De polssteun verwijderen](#)).
6. Verwijder het toetsenbord (zie [Het toetsenbord verwijderen](#)).
7. Verwijder het beeldscherm (zie [Het beeldscherm verwijderen](#)).
8. Volg de instructies van [stap 9](#) tot [stap 14](#) in [De kap verwijderen](#).
9. Draai de kap om.
10. Koppel de connectorkabel van de netadapter los van de connector op het moederbord.
11. Noteer hoe de kabel voor de connector van de netadapter loopt en verwijder de kabel uit de geleiders.
12. Verwijder de schroef waarmee de netadapter aan de kap is bevestigd.

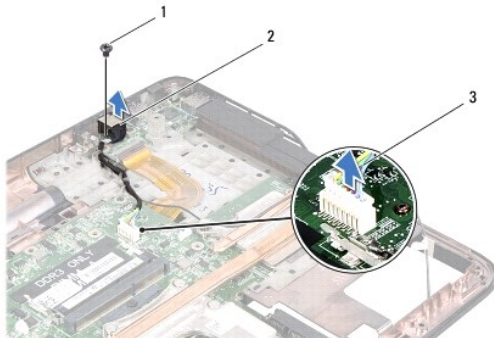

1	schroef	2	connector voor netadapter
3	kabel voor de connector voor de netadapter		

13. Til de netadapterconnector uit de kap.

De connector voor de netadapter terugplaatsen

1. Volg de instructies in [Voordat u begint](#).
2. Lijn het schroefgat op de netadapterconnector uit met het schroefgat in de kap.
3. Plaats de schroef waarmee de netadapter aan de kap is bevestigd, terug.
4. Leid de kabel van de netadapterconnector door de geleiders.
5. Sluit de kabel van de netadapterconnector aan op de connector op het moederbord.
6. Volg de instructies van [stap 9](#) tot [stap 12](#) in [De kap terugplaatsen](#).
7. Plaats het beeldschermpaneel terug (zie [Het beeldscherm opnieuw installeren](#)).
8. Plaats het toetsenbord terug (zie [Het toetsenbord terugplaatsen](#)).
9. Plaats de polssteun terug (zie [De polssteun terugplaatsen](#)).
10. Plaats de geheugenmodule(s) terug (zie [De geheugenmodule\(s\) vervangen](#)).
11. Plaats de moduleplaat terug (zie [De moduleplaat terugplaatsen](#)).
12. Plaats de batterij terug (zie [De batterij terugplaatsen](#)).

 **WAARSCHUWINGEN:** Voordat u de computer aanzet, moet u alle schroeven terugplaatsen en vastzetten en controleren of er geen losse schroeven in de computer zijn achtergebleven. Als u dit niet doet, loopt u het risico dat de computer beschadigd raakt.

[Terug naar inhoudsopgave](#)

[Terug naar inhoudsopgave](#)

Beeldscherm

Dell™ XPS™ L501X Onderhoudshandleiding

- [Beeldscherm](#)
- [Montagekader van het beeldscherm](#)
- [Beeldschermpaneel](#)
- [Beeldschermkabel](#)
- [De beugels van het beeldschermpaneel](#)

⚠ GEVAAR: Volg de veiligheidsinstructies die bij de computer werden geleverd alvorens u werkzaamheden binnen de computer uitvoert. Raadpleeg voor meer informatie over veiligheidsrichtlijnen onze website over wet- en regelgeving op www.dell.com/regulatory_compliance.

⚠ WAARSCHUWINGEN: Alleen een bevoegde onderhoudsmonteur mag reparaties aan uw computer uitvoeren. Schade als gevolg van **onderhoudswerkzaamheden die niet door Dell™ zijn goedgekeurd, valt niet onder de garantie.**

⚠ WAARSCHUWINGEN: Voorkom elektrostatiche ontlading door uzelf te aarden met een aardingspolsbandje of door regelmatig een niet-geverfd metaal oppervlak aan te raken (zoals een connector van de computer).

⚠ WAARSCHUWINGEN: Voorkom schade aan het moederbord door de hoofdbatterij te verwijderen (zie [De batterij verwijderen](#)) voordat u in de computer gaat werken.

Beeldscherm

Het beeldscherm verwijderen

1. Volg de instructies in [Voordat u begint](#).
2. Verwijder de batterij (zie [De batterij verwijderen](#)).
3. Verwijder de moduleplaat (zie [De moduleplaat verwijderen](#)).
4. Verwijder de geheugenmodule(s) (zie [De geheugenmodule\(s\) verwijderen](#)).
5. Maak de antennekabels los van de minikaarten.
6. Noteer hoe de minikaartantennekabels lopen en verwijder ze uit de kabelgeleiders op de basisplaat.
7. Verwijder de twee schroeven waarmee de beeldschermeenheid aan de basisplaat wordt bevestigd.

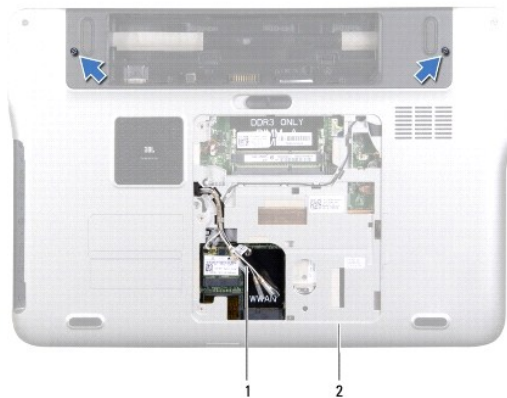

1	antennekabels	2	basisplaat
---	---------------	---	------------

⚠ WAARSCHUWINGEN: Wees uiterst voorzichtig bij het openen van het beeldscherm om de beeldschermconstructie niet te beschadigen.

8. Verwijder de polssteun (zie [De polssteun verwijderen](#)).
 9. Keer de computer om en klap het beeldscherm zo ver mogelijk naar achter.
 10. Verwijder het toetsenbord (zie [Het toetsenbord verwijderen](#)).
 11. Trek aan het treklijpje om de beeldschermkabel los te koppelen van de aansluiting op het moederbord.
 12. Koppel de kabel van de digitizer-kaart los van de connector op het moederbord.
-  **N.B.:** De digitizer-kaart is optioneel en is mogelijk niet aanwezig in uw computer.
13. Draai de geborgde schroeven waarmee de aardingskabel van het beeldscherm is bevestigd, los.

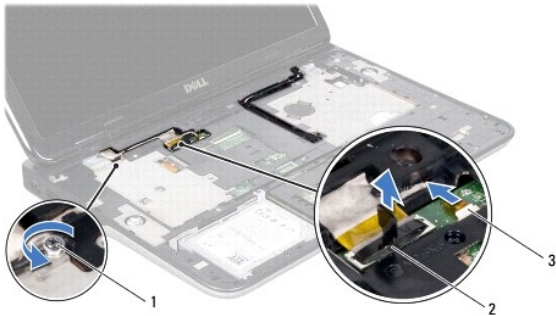

1	geborgde schroef	2	connector beeldschermkabel
3	kabel digitizer-kaart		

14. Noteer hoe de beeldschermkabel loopt en verwijder de kabel uit de geleiders.
15. Noteer hoe de minikaartantennekabels lopen en verwijder ze uit de kabelgeleiders op de kap.
16. Trek de antennekabels voorzichtig omhoog vanaf de onderzijde van de computer door de sleuf in de kap.
17. Verwijder de vier schroeven waarmee het beeldscherm aan de computerbasis wordt bevestigd.



1	beeldscherm	2	schroeven (4)
3	beeldschermkabel	4	Kap
5	antennekabels		

18. Til het beeldscherm van de computer.

Het beeldscherm opnieuw installeren

1. Volg de instructies in [Voordat u begint](#).
2. Plaats het beeldscherm op de juiste plaats en plaats de vier schroeven terug waarmee het beeldscherm aan de computer is bevestigd.
3. Leid de beeldschermkabel door de geleiders en sluit hem aan op de connector op het moederbord.
4. Koppel de kabel van de digitizer-kaart los van de connector op het moederbord.
5. Draai de geborgde schroeven waarmee de aardingskabel van het beeldscherm is bevestigd, los.
6. Leid de antennekabels door de geleiders op het kap.
7. Schuif de antennekabels naar de onderzijde van de computer door de sleuf in de kap.
8. Plaats het toetsenbord terug (zie [Het toetsenbord terugplaatsen](#)).
9. Plaats de polssteun terug (zie [De polssteun terugplaatsen](#)).
10. Klap het beeldscherm dicht en zet de computer op zijn kop.
11. Leid de antennekabels door de geleiders op de basisplaat.
12. Sluit de antennekabels aan op de connectors op de minikaart.
13. Plaats de geheugenmodule(s) terug (zie [De geheugenmodule\(s\) vervangen](#)).
14. Plaats de moduleplaat terug (zie [De moduleplaat terugplaatsen](#)).
15. Plaats de batterij terug (zie [De batterij terugplaatsen](#)).

 **WAARSCHUWINGEN:** Voordat u de computer aanzet, moet u alle schroeven terugplaatsen en vastzetten en controleren of er geen losse schroeven in de computer zijn achtergebleven. Als u dit niet doet, loopt u het risico dat de computer beschadigd raakt.

Montagekader van het beeldscherm

Het montagekader van het beeldscherm verwijderen

 **WAARSCHUWINGEN:** Het montagekader van het beeldscherm is uiterst fragiel. Wees voorzichtig wanneer u het verwijdert om beschadiging te voorkomen.

1. Volg de instructies in [Voordat u begint](#).
2. Verwijder het beeldscherm (zie [Het beeldscherm verwijderen](#)).
3. Druk het montagekader naar buiten om het los te maken van de lipjes waarmee het montagekader aan de achterplaat is bevestigd.
4. Gebruik uw vingertoppen om de buitenrand van het montagekader los te maken van de achterplaat.
5. Til het montagekader van de beeldschermconstructie.



1 montagekader
beeldscherm

Het montagekader van het beeldscherm terugplaatsen

1. Volg de instructies in [Voordat u begint](#).
2. Lijn het montagekader uit met de achterplaat van het beeldscherm en klik het voorzichtig op zijn plaats.
3. Plaats het beeldschermpaneel terug (zie [Het beeldscherm opnieuw installeren](#)).

⚠ WAARSCHUWINGEN: Voordat u de computer aanzet, moet u alle schroeven terugplaatsen en vastzetten en controleren of er geen losse schroeven in de computer zijn achtergebleven. Als u dit niet doet, loopt u het risico dat de computer beschadigd raakt.

Beeldschermpaneel

Het beeldschermpaneel verwijderen

1. Volg de instructies in [Voordat u begint](#).
2. Verwijder het beeldscherm (zie [Het beeldscherm verwijderen](#)).
3. Verwijder het montagekader van het beeldscherm (zie [Het montagekader van het beeldscherm verwijderen](#)).
4. Koppel de camerakabel los van de connector op de cameramodule.
5. Trek aan het treklijpje om de kabel van de digitizer-kaart los te maken van de connector op de digitizer-kaart.

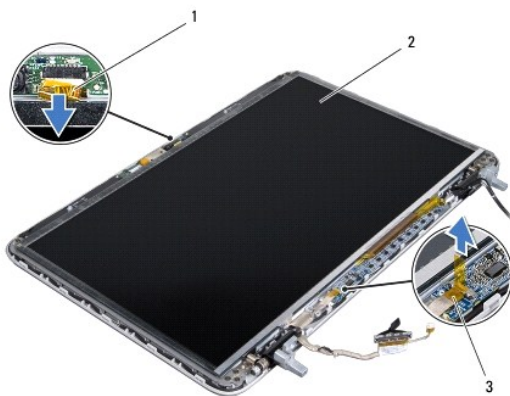

1	camerakabel	2	beeldschermpaneel
3	kabel digitizer-kaart		

- Verwijder de tien schroeven waarmee het beeldschermpaneel aan de achterzijde van het beeldscherm is bevestigd.
- Verwijder de twee schroeven waarmee de digitizer-kaart op de achterplaat van het beeldscherm is bevestigd.
- Noteer hoe de antennekabels lopen en verwijder deze uit de kabelgeleiders op het rechterscharnier van het beeldscherm.
- Noteer hoe de beeldschermkabel loopt en verwijder deze uit de kabelgeleiders op het linkerscharnier van het beeldscherm.

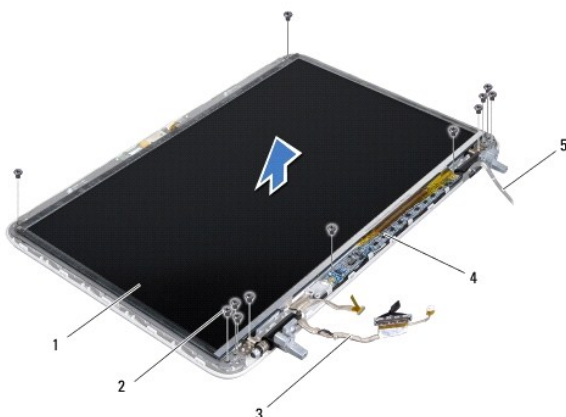

1	beeldschermpaneel	2	schroeven (12)
3	beeldschermkabel	4	digitizer-kaart
5	antennekabels		

- Til het beeldschermpaneel uit de achterzijde van het beeldscherm.

Het beeldschermpaneel terugplaatsen

- Volg de instructies in [Voordat u begint](#).
- Plaats de beugels van het beeldschermpaneel terug in de achterzijde van het beeldscherm.
- Leid de beeldschermkabel door de geleiders op het linkerscharnier van het beeldscherm.
- Leid de antennekabels door de geleiders op het rechterscharnier van het beeldscherm.
- Plaats de tien schroeven waarmee het beeldschermpaneel aan de achterzijde van het beeldscherm is bevestigd, terug.
- Plaats de twee schroeven waarmee de digitizer-kaart op de achterplaat van het beeldscherm is bevestigd, terug.
- Sluit de camerakabel aan op de connector op de cameramodule.
- Sluit de kabel van de digitizer-kaart aan op de connector op de digitizer- kaart.
- Plaats het montagekader van het beeldscherm terug (zie [Het montagekader van het beeldscherm terugplaatsen](#)).
- Plaats het beeldschermpaneel terug (zie [Het beeldscherm opnieuw installeren](#)).

⚠ WAARSCHUWINGEN: Voordat u de computer aanzet, moet u alle schroeven terugplaatsen en vastzetten en controleren of er geen losse schroeven in de computer zijn achtergebleven. Als u dit niet doet, loopt u het risico dat de computer beschadigd raakt.

Beeldschermkabel

De beeldschermkabel verwijderen

1. Volg de instructies in [Voordat u begint](#).
2. Verwijder het beeldscherm (zie [Het beeldscherm verwijderen](#)).
3. Verwijder het montagekader van het beeldscherm (zie [Het montagekader van het beeldscherm verwijderen](#)).
4. Verwijder het beeldschermpaneel (zie [Het beeldschermpaneel verwijderen](#)).
5. Draai het beeldschermpaneel om en leg het op een schoon oppervlak.
6. Trek aan het trekklipje om de beeldschermkabel los te maken van de aansluiting op het beeldschermpaneel.

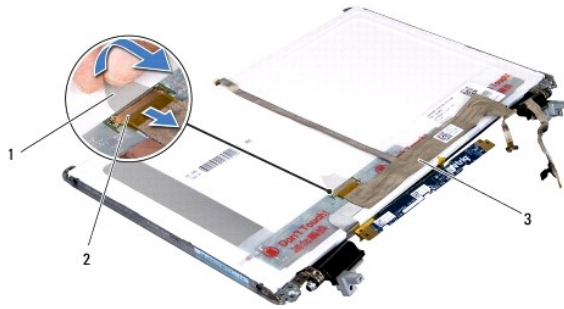

1	trekklipje	2	aansluiting beeldschermkabel
3	beeldschermkabel		

7. Trek voorzichtig de beeldschermkabel los van het beeldscherm.

De schermkabel terugplaatsen

1. Volg de instructies in [Voordat u begint](#).
2. Maak de beeldschermkabel vast aan het beeldschermpaneel.
3. Sluit de kabel van het beeldscherm aan op de aansluiting op het beeldschermpaneel.
4. Plaats het beeldschermpaneel terug (zie [Het beeldschermpaneel terugplaatsen](#)).
5. Plaats het montagekader van het beeldscherm terug (zie [Het montagekader van het beeldscherm terugplaatsen](#)).
6. Plaats de beeldschermconstructie terug ([Het beeldscherm opnieuw installeren](#)).

⚠ WAARSCHUWINGEN: Voordat u de computer aanzet, moet u alle schroeven terugplaatsen en vastzetten en controleren of er geen losse schroeven in de computer zijn achtergebleven. Als u dit niet doet, loopt u het risico dat de computer beschadigd raakt.

De beugels van het beeldschermpaneel

De beugels van het beeldschermpaneel verwijderen

1. Volg de instructies in [Voordat u begint](#).
2. Verwijder het beeldscherm (zie [Het beeldscherm verwijderen](#)).
3. Verwijder het montagekader van het beeldscherm (zie [Het montagekader van het beeldscherm verwijderen](#)).
4. Verwijder het beeldschermpaneel (zie [Het beeldschermpaneel verwijderen](#)).
5. Verwijder de vier schroeven (twee aan elke kant) waarmee de beeldschermpaneelbeugels aan het beeldschermpaneel zijn bevestigd.
6. Verwijder de beeldschermbeugels van het beeldscherm.



1	schroeven (4)	2	beugels van beeldschermpaneel (2)
---	---------------	---	-----------------------------------

De beugels van het beeldschermpaneel terugplaatsen

1. Volg de instructies in [Voordat u begint](#).
2. Plaats de beeldschermbeugels op hun plek.
3. Plaats de vier schroeven (twee aan elke kant) terug waarmee de beeldschermbeugels aan het beeldscherm zijn bevestigd.
4. Plaats het beeldschermpaneel terug (zie [Het beeldschermpaneel terugplaatsen](#)).
5. Plaats het montagekader van het beeldscherm terug (zie [Het montagekader van het beeldscherm terugplaatsen](#)).
6. Plaats de beeldschermconstructie terug ([Het beeldscherm opnieuw installeren](#)).

⚠ WAARSCHUWINGEN: Voordat u de computer aanzet, moet u alle schroeven terugplaatsen en vastzetten en controleren of er geen losse schroeven in de computer zijn achtergebleven. Als u dit niet doet, loopt u het risico dat de computer beschadigd raakt.

[Terug naar inhoudsopgave](#)

[Terug naar inhoudsopgave](#)

Ventilator

Dell™ XPS™ L501X Onderhoudshandleiding

- [De ventilator verwijderen](#)
- [De ventilator opnieuw installeren](#)

⚠ GEVAAR: Volg de veiligheidsinstructies die bij de computer werden geleverd alvorens u werkzaamheden binnen de computer uitvoert. Raadpleeg voor meer informatie over veiligheidsrichtlijnen onze website over wet- en regelgeving op www.dell.com/regulatory_compliance.

⚠ WAARSCHUWINGEN: Alleen een bevoegde onderhoudsmonteur mag reparaties aan uw computer uitvoeren. Schade als gevolg van **onderhoudswerkzaamheden die niet door Dell™ zijn goedgekeurd, valt niet onder de garantie.**

⚠ WAARSCHUWINGEN: Voorkom elektrostatische ontlading door uzelf te aarden met een aardingspolspanbandje of door regelmatig een niet-geverfd metalen oppervlak aan te raken (zoals een connector van de computer).

⚠ WAARSCHUWINGEN: Voorkom schade aan het moederbord door de hoofdbatterij te verwijderen (zie [De batterij verwijderen](#)) voordat u in de computer gaat werken.

De ventilator verwijderen

1. Volg de instructies in [Voordat u begint](#).
2. Druk op eventuele kaarten in de mediakaartlezer om ze uit te werpen.
3. Verwijder de batterij (zie [De batterij verwijderen](#)).
4. Verwijder de moduleplaat (zie [De moduleplaat verwijderen](#)).
5. Verwijder de geheugenmodule(s) (zie [De geheugenmodule\(s\) verwijderen](#)).
6. Verwijder de polssteun (zie [De polssteun verwijderen](#)).
7. Verwijder het toetsenbord (zie [Het toetsenbord verwijderen](#)).
8. Verwijder het beeldscherm (zie [Het beeldscherm verwijderen](#)).
9. Volg de instructies van [stap 9](#) tot [stap 14](#) in [De kap verwijderen](#).
10. Verwijder de twee schroeven waarmee de ventilator aan de basisplaat is bevestigd.

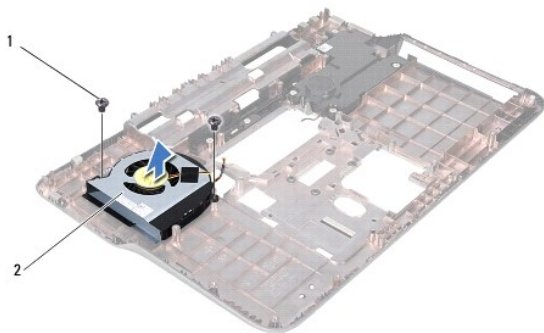

1	schroeven (2)	2	ventilator
---	---------------	---	------------

11. Til de ventilator van de basisplaat.

De ventilator opnieuw installeren

1. Volg de instructies in [Voordat u begint](#).
2. Plaats de ventilator op de basisplaat.
3. Verwijder de twee schroeven waarmee de ventilator aan de basisplaat is bevestigd.
4. Volg de instructies van [stap 9](#) tot [stap 12](#) in [De kap terugplaatsen](#).
5. Plaats het beeldschermpaneel terug (zie [Het beeldscherm opnieuw installeren](#)).
6. Plaats het toetsenbord terug (zie [Het toetsenbord terugplaatsen](#)).
7. Plaats de polssteun terug (zie [De polssteun terugplaatsen](#)).
8. Plaats de geheugenmodule(s) terug (zie [De geheugenmodule\(s\) vervangen](#)).
9. Plaats de moduleplaat terug (zie [De moduleplaat terugplaatsen](#)).
10. Plaats de batterij terug (zie [De batterij terugplaatsen](#)).

 **WAARSCHUWINGEN:** Voordat u de computer aanzet, moet u alle schroeven terugplaatsen en vastzetten en controleren of er geen losse schroeven in de computer zijn achtergebleven. Als u dit niet doet, loopt u het risico dat de computer beschadigd raakt.

[Terug naar inhoudsopgave](#)

[Terug naar inhoudsopgave](#)

Vaste schijf

Dell™ XPS™ L501X Onderhoudshandleiding

- [De vaste schijf verwijderen](#)
- [De vaste schijf vervangen](#)

- ⚠ **GEVAAR:** Volg de veiligheidsinstructies die bij de computer werden geleverd alvorens u werkzaamheden binnen de computer uitvoert. Raadpleeg voor meer informatie over veiligheidsrichtlijnen onze website over wet- en regelgeving op www.dell.com/regulatory_compliance.
- ⚠ **GEVAAR:** Als u de vaste schijf uit de computer verwijdert terwijl deze heet is, mag u de metalen behuizing van de vaste schijf niet aanraken.
- ⚠ **WAARSCHUWINGEN:** Alleen een bevoegde onderhoudsmonteur mag reparaties aan uw computer uitvoeren. Schade als gevolg van **onderhoudswerkzaamheden die niet door Dell™ zijn goedgekeurd, valt niet onder de garantie.**
- ⚠ **WAARSCHUWINGEN:** Voorkom elektrostatische ontlading door uzelf te aarden met een aardingspolsbandje of door regelmatig een niet-geverfd metalen oppervlak aan te raken (zoals een connector van de computer).
- ⚠ **WAARSCHUWINGEN:** Voorkom schade aan het moederbord door de hoofdbatterij te verwijderen (zie [De batterij verwijderen](#)) voordat u in de computer gaat werken.
- ⚠ **WAARSCHUWINGEN:** Voorkom gegevensverlies door de computer uit te schakelen (zie [Uw computer uitschakelen](#)) voordat u het vasteschijfgedeelte verwijdert. Verwijder de vaste schijf niet terwijl de computer aan staat of in de slaapstand staat.
- ⚠ **WAARSCHUWINGEN:** Vaste schijven zijn bijzonder kwetsbaar. Wees voorzichtig met de vaste schijf.
- 🔧 **N.B.:** Dell garandeert geen compatibiliteit met, en biedt geen ondersteuning voor, vaste schijven die niet van Dell afkomstig zijn.
- 🔧 **N.B.:** Als u een vaste schijf installeert die niet van Dell afkomstig is, moet u een besturingssysteem, stuurprogramma's en hulpprogramma's installeren op de nieuwe vaste schijf.

De vaste schijf verwijderen

1. Volg de instructies in [Voordat u begint](#).
2. Verwijder de batterij (zie [De batterij verwijderen](#)).
3. Verwijder de polssteun (zie [De polssteun verwijderen](#)).
4. Verwijder de vier schroeven waarmee de vaste schijf aan de systeembasis is bevestigd.
5. Schuif de vaste schijf aan de kant om deze los te maken van de connector op het moederbord.
6. Til de vaste schijf uit het compartiment van de vaste schijf.

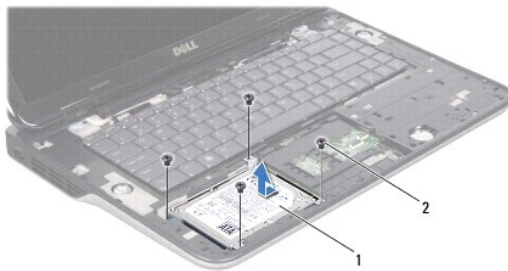

1	vaste schijf	2	schroeven (4)
---	--------------	---	---------------

7. Verwijder de vier schroeven waarmee de beugel aan de vaste schijf is bevestigd.
8. Til de beugel van de vaste schijf.

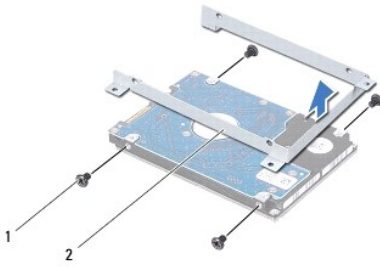

1	schroeven (4)	2	vasteschijfbeugel
---	---------------	---	-------------------

△ **WAARSCHUWINGEN:** Wanneer u de vaste schijf niet gebruikt, dient u deze in een beschermende antistatische verpakking te bewaren (zie "Beschermen tegen elektrostatische ontlading" in de veiligheidsinstructies die bij uw computer zijn geleverd).

De vaste schijf vervangen

1. Volg de instructies in [Voordat u begint](#).
2. Haal de nieuwe vaste schijf uit de verpakking.
Bewaar de originele verpakking om de vaste schijf in te bewaren of te vervoeren.
3. Schuif de vaste schijf in de beugel voor de vaste schijf.
4. Plaats de vier schroeven terug waarmee de houder aan de vaste schijf is bevestigd.
5. Plaats de vaste schijf in het compartiment voor de vaste schijf.
6. Schuif de vaste schijf naar binnen om deze aan te sluiten op de connector op het moederbord.
7. Plaats de vier schroeven terug waarmee de vaste schijf aan de systeembasis is bevestigd.
8. Plaats de polssteun terug (zie [De polssteun terugplaatsen](#)).
9. Plaats de batterij terug (zie [De batterij terugplaatsen](#)).

△ **WAARSCHUWINGEN:** Voordat u de computer aanzet, moet u alle schroeven terugplaatsen en vastzetten en controleren of er geen losse schroeven in de computer zijn achtergebleven. Als u dit niet doet, loopt u het risico dat de computer beschadigd raakt.

[Terug naar inhoudsopgave](#)

[Terug naar inhoudsopgave](#)

Warmteafleider

Dell™ XPS™ L501X Onderhoudshandleiding

- [De warmteafleider verwijderen](#)
- [De warmteafleider vervangen](#)

- ⚠ **GEVAAR:** Volg de veiligheidsinstructies die bij de computer werden geleverd alvorens u werkzaamheden binnen de computer uitvoert. Raadpleeg voor meer informatie over veiligheidsrichtlijnen onze website over wet- en regelgeving op www.dell.com/regulatory_compliance.
- ⚠ **GEVAAR:** Als u de warmteafleider van de computer verwijdert wanneer deze heet is, mag u de metalen behuizing van de warmteafleider van de processor niet aanraken.
- ⚠ **WAARSCHUWINGEN:** Alleen een bevoegde onderhoudsmonteur mag reparaties aan uw computer uitvoeren. Schade als gevolg van **onderhoudswerkzaamheden die niet door Dell™ zijn goedgekeurd, valt niet onder de garantie.**
- ⚠ **WAARSCHUWINGEN:** Voorkom elektrostatische ontlading door uzelf te aarden met een aardingspolsbandje of door regelmatig een niet-geverfd metalen oppervlak aan te raken (zoals een connector van de computer).
- ⚠ **WAARSCHUWINGEN:** Voorkom schade aan het moederbord door de hoofdbatterij te verwijderen (zie [De batterij verwijderen](#)) voordat u in de computer gaat werken.

De warmteafleider verwijderen

1. Volg de instructies in [Voordat u begint](#).
2. Verwijder de batterij (zie [De batterij verwijderen](#)).
3. Verwijder de moduleplaat (zie [De moduleplaat verwijderen](#)).
4. Verwijder de geheugenmodule(s) (zie [De geheugenmodule\(s\) verwijderen](#)).
5. Verwijder de polssteun (zie [De polssteun verwijderen](#)).
6. Verwijder het toetsenbord (zie [Het toetsenbord verwijderen](#)).
7. Verwijder het beeldscherm (zie [Het beeldscherm verwijderen](#)).
8. Volg de instructies van [stap 9](#) tot [stap 14](#) in [De kap verwijderen](#).
9. Maak in de juiste volgorde (aangegeven op de warmteafleider) de zeven geborgde schroeven los waarmee de warmteafleider op het moederbord bevestigd is.

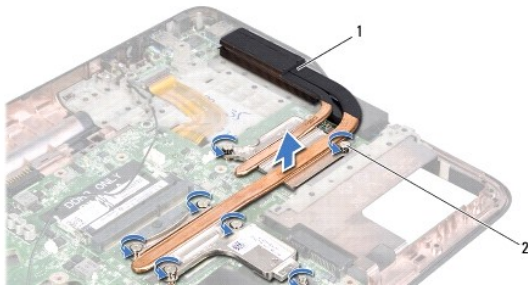

1	warmteafleider	2	geborgde schroeven (7)
---	----------------	---	------------------------

10. Til de warmteafleider voorzichtig van de kap.

De warmteafleider vervangen

- 🔍 **N.B.:** De oorspronkelijke koelpasta kan worden hergebruikt als de oorspronkelijke processor en warmteafleider van de processor samen opnieuw worden geïnstalleerd. Als u de processor of de warmteafleider vervangt, gebruikt u de thermische mat die in het pakket is meegeleverd om ervoor te

zorgen dat de warmte wordt afgevoerd.

1. Volg de instructies in [Voordat u begint](#).
2. Verwijder het thermisch vet aan de onderzijde van de warmteafleider en breng nieuw thermisch vet aan.
3. Lijn de zeven geborgde schroeven op de warmteafleider uit met de schroefgaten op het moederbord en draai de schroeven in opeenvolgende volgorde vast (staat aangegeven op de warmteafleider).
4. Volg de instructies van [stap 9](#) tot [stap 12](#) in [De kap terugplaatsen](#).
5. Plaats het beeldschermpaneel terug (zie [Het beeldscherm opnieuw installeren](#)).
6. Plaats het toetsenbord terug (zie [Het toetsenbord terugplaatsen](#)).
7. Plaats de polssteun terug (zie [De polssteun terugplaatsen](#)).
8. Plaats de geheugenmodule(s) terug (zie [De geheugenmodule\(s\) vervangen](#)).
9. Plaats de moduleplaat terug (zie [De moduleplaat terugplaatsen](#)).
10. Plaats de batterij terug (zie [De batterij terugplaatsen](#)).

 **WAARSCHUWINGEN:** Voordat u de computer aanzet, moet u alle schroeven terugplaatsen en vastzetten en controleren of er geen losse schroeven in de computer zijn achtergebleven. Als u dit niet doet, loopt u het risico dat de computer beschadigd raakt.

[Terug naar inhoudsopgave](#)

[Terug naar inhoudsopgave](#)

Toetsenbord

Dell™ XPS™ L501X Onderhoudshandleiding

- [Het toetsenbord verwijderen](#)
- [Het toetsenbord terugplaatsen](#)

⚠ GEVAAR: Volg de veiligheidsinstructies die bij de computer werden geleverd alvorens u werkzaamheden binnen de computer uitvoert. Raadpleeg voor meer informatie over veiligheidsrichtlijnen onze website over wet- en regelgeving op www.dell.com/regulatory_compliance.

⚠ WAARSCHUWINGEN: Alleen een bevoegde onderhoudsmonteur mag reparaties aan uw computer uitvoeren. Schade als gevolg van **onderhoudswerkzaamheden die niet door Dell™ zijn goedgekeurd, valt niet onder de garantie.**

⚠ WAARSCHUWINGEN: Voorkom elektrostatische ontlading door uzelf te aarden met een aardingspolspanbandje of door regelmatig een niet-geverfd metalen oppervlak aan te raken (zoals een connector van de computer).

⚠ WAARSCHUWINGEN: Voorkom schade aan het moederbord door de hoofdbatterij te verwijderen (zie [De batterij verwijderen](#)) voordat u in de computer gaat werken.

Het toetsenbord verwijderen

1. Volg de instructies in [Voordat u begint](#).
2. Verwijder de batterij (zie [De batterij verwijderen](#)).
3. Verwijder de polssteun (zie [De polssteun verwijderen](#)).
4. Verwijder de twee schroeven waarmee het toetsenbord op de kap is bevestigd.

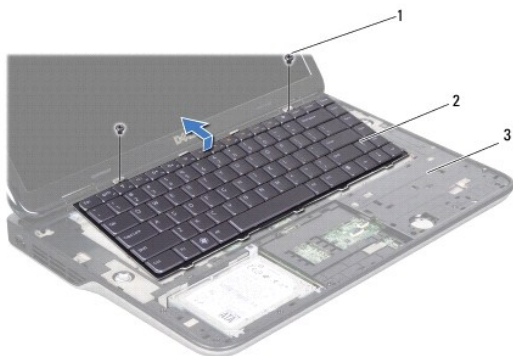

1	schroeven (2)	2	toetsenbord
3	kap		

5. Til het toetsenbord voorzichtig op en schuif de lipjes van het toetsenbord uit de sleuven op de kap.
6. Til de vergrendeling omhoog en trek aan het lipje om de kabel van de verlichting van het toetsenbord uit de connector op het moederbord te verwijderen.



1	connector voor de kabel van de verlichting van het toetsenbord
---	--

⚠ **WAARSCHUWINGEN:** De toetsen van het toetsenbord zijn kwetsbaar. Ze raken snel los en het is veel werk om ze terug te plaatsen. Wees voorzichtig met het verwijderen van het toetsenbord en met het toetsenbord zelf.

⚠ **WAARSCHUWINGEN:** Wees zeer voorzichtig bij het verwijderen van het toetsenbord en met het toetsenbord zelf. Als u niet oppast, zou u het beeldscherm kunnen beschadigen.

- Draai het toetsenbord om en plaats het op de kap, zoals wordt aangegeven in de volgende illustratie.
- Verwijder de connectorvergrendeling en koppel de kabel van het toetsenbord los van de moederbordconnector.

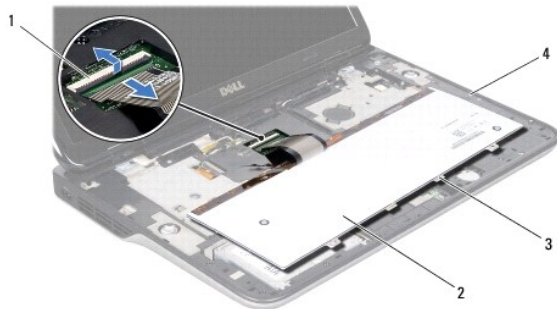

1	connector toetsenbordkabel	2	keyboard
3	toetsenbordlipjes (4)	4	Kap

- Til het toetsenbord uit de kap.

Het toetsenbord terugplaatsen

- Volg de instructies in [Voordat u begint](#).
- Schuif de toetsenbordkabel in de connector op het moederbord en druk op de connectorvergrendeling om de kabel te vergrendelen.
- Schuif de kabel voor de verlichting van het toetsenbord in de connector op het moederbord en druk op de connectorvergrendeling om de kabel te vergrendelen.
- Schuif de lipjes op het toetsenbord in de sleuven op de kap en laat het toetsenbord op zijn plaats zakken.
- Plaats de twee schroeven waarmee het toetsenbord op de kap is bevestigd, terug.
- Plaats de polssteun terug (zie [De polssteun terugplaatsen](#)).

7. Plaats de batterij terug (zie [De batterij terugplaatsen](#)).

 **WAARSCHUWINGEN:** Voordat u de computer aanzet, moet u alle schroeven terugplaatsen en vastzetten en controleren of er geen losse schroeven in de computer zijn achtergebleven. Als u dit niet doet, loopt u het risico dat de computer beschadigd raakt.

[Terug naar inhoudsopgave](#)

[Terug naar inhoudsopgave](#)

Geheugenmodule(s)

Dell™ XPS™ L501X Onderhoudshandleiding

- [De geheugenmodule\(s\) verwijderen](#)
- [De geheugenmodule\(s\) vervangen](#)

⚠ GEVAAR: Volg de veiligheidsinstructies die bij de computer werden geleverd alvorens u werkzaamheden binnen de computer uitvoert. Raadpleeg voor meer informatie over veiligheidsrichtlijnen onze website over wet- en regelgeving op www.dell.com/regulatory_compliance.

⚠ WAARSCHUWINGEN: Alleen een bevoegde onderhoudsmonteur mag reparaties aan uw computer uitvoeren. Schade als gevolg van **onderhoudswerkzaamheden die niet door Dell™ zijn goedgekeurd, valt niet onder de garantie.**

⚠ WAARSCHUWINGEN: Voorkom elektrostatische ontlading door uzelf te aarden met een aardingspolsbandje of door regelmatig een niet-geverfd metalen oppervlak aan te raken (zoals een connector van de computer).

⚠ WAARSCHUWINGEN: Voorkom schade aan het moederbord door de hoofdbatterij te verwijderen (zie [De batterij verwijderen](#)) voordat u in de computer gaat werken.

U kunt het geheugen van uw computer uitbreiden voor geheugenmodules te installeren op het moederbord. Raadpleeg "Specificaties" in de *installatiehandleiding* die is meegeleverd met uw computer of op support.dell.com/manuals voor informatie over welk type geheugen wordt ondersteund door uw computer.

🔍 N.B.: Geheugen dat via Dell is aangeschaft, valt onder de garantie van uw computer.

Uw computer heeft twee bereikbare SODIMM-connectors.

De geheugenmodule(s) verwijderen

1. Volg de instructies in [Voordat u begint](#).
2. Verwijder de batterij (zie [De batterij verwijderen](#)).
3. Verwijder de moduleplaat (zie [De moduleplaat verwijderen](#)).

⚠ WAARSCHUWINGEN: Gebruik geen gereedschap om de bevestigingsklemmetjes van de geheugenmoduleconnector uit elkaar te duwen. Zo voorkomt u schade aan de geheugenmoduleconnector.

4. Gebruik uw vingertoppen om de bevestigingsklemmetjes aan weerszijden van de geheugenmoduleconnector voorzichtig uit elkaar te duwen totdat de module omhoog komt.

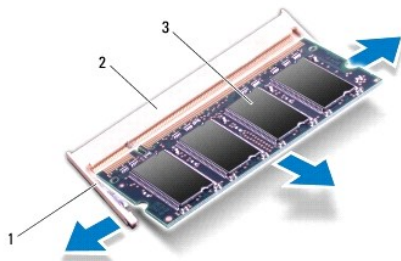

1	borgklem	2	geheugenmoduleconnector
3	geheugenmodule		

5. Verwijder de geheugenmodule uit de connector.
-

De geheugenmodule(s) vervangen

△ **WAARSCHUWINGEN:** Als u geheugenmodules in twee connectoren wilt installeren, installeert u eerst een geheugenmodule in de onderste connector en daarna in de bovenste connector.

1. Volg de instructies in [Voordat u begint](#).
2. Lijn de inkeping op de geheugenmodule uit met het lipje op de geheugenmoduleconnector.
3. Schuif de geheugenmodule stevig in de aansluiting onder een hoek van 45 graden en druk de geheugenmodule naar beneden totdat deze vastklikt. Verwijder de geheugenmodule als u geen klik hoort en installeer deze opnieuw.

🔍 **N.B.:** Als de geheugenmodule niet op juiste wijze wordt geplaatst, start de computer mogelijk niet op.

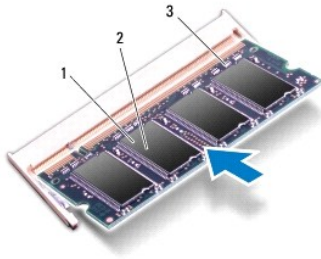

1	tab	2	inkeping
3	geheugenmoduleconnector		

4. Plaats de moduleplaat terug (zie [De moduleplaat terugplaatsen](#)).
5. Plaats de batterij terug (zie [De batterij terugplaatsen](#)).
6. Sluit de netadapter aan op de computer en op een stopcontact.
7. Zet de computer aan.

Bij het opstarten van de computer wordt het extra geheugen gedetecteerd en worden de systeemconfiguratiegegevens automatisch bijgewerkt.

Controleer hoeveel geheugen in de computer is geïnstalleerd:

Klik op **Start**  → **Configuratiescherm** → **Systeem en beveiliging** → **Systeem**.

△ **WAARSCHUWINGEN:** Voordat u de computer aanzet, moet u alle schroeven terugplaatsen en vastzetten en controleren of er geen losse schroeven in de computer zijn achtergebleven. Als u dit niet doet, loopt u het risico dat de computer beschadigd raakt.

[Terug naar inhoudsopgave](#)

[Terug naar inhoudsopgave](#)

Draadloze minikaart(en)

Dell™ XPS™ L501X Onderhoudshandleiding

- [De minikaart\(en\) verwijderen](#)
- [De minikaart\(en\) terugplaatsen](#)

⚠ GEVAAR: Volg de veiligheidsinstructies die bij de computer werden geleverd alvorens u werkzaamheden binnen de computer uitvoert. Raadpleeg voor meer informatie over veiligheidsrichtlijnen onze website over wet- en regelgeving op www.dell.com/regulatory_compliance.

⚠ WAARSCHUWINGEN: Alleen een bevoegde onderhoudsmonteur mag reparaties aan uw computer uitvoeren. Schade als gevolg van **onderhoudswerkzaamheden die niet door Dell™ zijn goedgekeurd, valt niet onder de garantie.**

⚠ WAARSCHUWINGEN: Voorkom elektrostatische ontlading door uzelf te aarden met een aardingspolspanbandje of door regelmatig een niet-geverfd metalen oppervlak aan te raken (zoals een connector van de computer).

⚠ WAARSCHUWINGEN: Voorkom schade aan het moederbord door de hoofdbatterij te verwijderen (zie [De batterij verwijderen](#)) voordat u in de computer gaat werken.

🔧 N.B.: Dell garandeert geen compatibiliteit met (en biedt geen ondersteuning voor) minikaarten die niet van Dell afkomstig zijn.

Als u een draadloze minikaart bij uw computer hebt besteld, is deze al geïnstalleerd.

Uw computer heeft één minikaartsleuf van volledig formaat en één minikaartsleuf van half formaat:

1. Één minikaartsleuf op volledig formaat: supports ondersteunt WWAN (Wireless Wide Area Network) of tv-tunermodule.
1. Één minikaartsleuf op half formaat: ondersteunt WLAN (Wireless Local Area Network) of WiMax (Worldwide Interoperability for Microwave Access).

🔧 N.B.: het hangt af van de configuratie van de computer bij verkoop of er wel of geen minikaart in de minikaartsleuven is geïnstalleerd.

De minikaart(en) verwijderen

1. Volg de instructies in [Voordat u begint](#).
2. Verwijder de batterij (zie [De batterij verwijderen](#)).
3. Verwijder de moduleplaat (zie [De moduleplaat verwijderen](#)).
4. Neem de kabels van de antenne uit de minikaart(en).
5. Verwijder de schroef waarmee de minikaart aan het moederbord is bevestigd.

🔧 N.B.: De computer kan slechts één WWAN-minikaart of één tv-tunerkaart in de minikaartsleuf op volledig formaat tegelijkertijd ondersteunen.

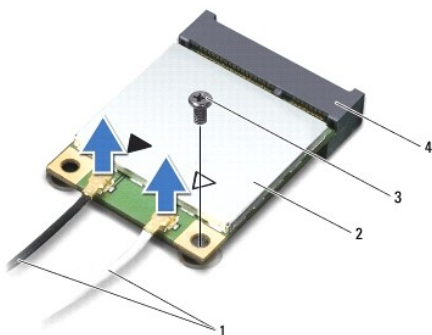

1	antennekabels (2)	2	minikaart
3	schroef	4	connector op systeemkaart

6. Haal de minikaart(en) uit de moederbordconnector.

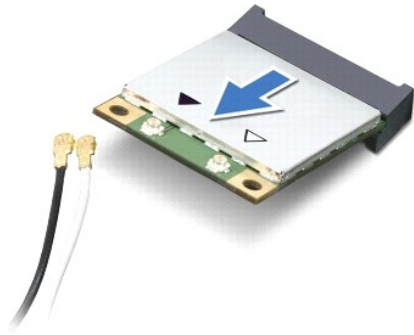

△ **WAARSCHUWINGEN:** Bewaar de minikaart in een beschermende antistatische verpakking wanneer deze niet in de computer is geplaatst. Zie "Bescherming tegen elektrostatische ontlading" in de veiligheidsinformatie die bij de computer is geleverd voor meer informatie.

De minikaart(en) terugplaatsen

1. Volg de instructies in [Voordat u begint](#).
2. Haal de nieuwe minikaart uit de verpakking.

△ **WAARSCHUWINGEN:** Druk stevig en gelijkmatig op de kaart om deze op zijn plaats te schuiven. Als u te veel kracht gebruikt, kunt u de connector echter beschadigen.

△ **WAARSCHUWINGEN:** De connectoren zijn zodanig getand dat ze een juiste installatie garanderen. Als u weerstand ondervindt, moet u de connectors op de kaart en het moederbord controleren en de kaart opnieuw uitlijnen.

△ **WAARSCHUWINGEN:** U voorkomt schade aan de minikaart door de kabels nooit onder de kaart te plaatsen.

3. Plaats de minikaart onder een hoek van 45 graden in de connector op het moederbord.
4. Duw het andere uiteinde van de minikaart omlaag in de sleuf van het moederbord en plaats de schroef terug waarmee de minikaart op het moederbord wordt bevestigd.
5. Sluit de juiste antennekabels aan op de minikaart die u aan het installeren bent. In de volgende tabel ziet u het kleurenschema van de antennekabels voor de minikaarten die door de computer worden ondersteund.

Connectors op de minikaart	Kleurenschema antennekabels
WLAN (2 antennekabels)	
Hoofd-WLAN (witte driehoek)	witgrijze streep
Hulp-WLAN (zwarte driehoek)	zwartgrijze streep
WWAN (2 antennekabels)	
Hoofd-WWAN (witte driehoek)	wit
Hulp-WWAN (zwarte driehoek)	zwart
Tv-tuner (1 antennekabel)	zwart

6. Plaats de moduleplaat terug (zie [De moduleplaat terugplaatsen](#)).
7. Plaats de batterij terug (zie [De batterij terugplaatsen](#)).

△ **WAARSCHUWINGEN:** Voordat u de computer aanzet, moet u alle schroeven terugplaatsen en vastzetten en controleren of er geen losse schroeven in de computer zijn achtergebleven. Als u dit niet doet, loopt u het risico dat de computer beschadigd raakt.

8. Installeer eventuele stuur- en hulpprogramma's voor uw computer.

 **N.B.:** als u een communicatiekaart van een andere leverancier installeert, moet u de juiste stuur- en hulpprogramma's installeren.

[Terug naar inhoudsopgave](#)

[Terug naar inhoudsopgave](#)

Moduleplaat

Dell™ XPS™ L501X Onderhoudshandleiding

- [De moduleplaat verwijderen](#)
- [De moduleplaat terugplaatsen](#)

⚠ GEVAAR: Volg de veiligheidsinstructies die bij de computer werden geleverd alvorens u werkzaamheden binnen de computer uitvoert. Raadpleeg voor meer informatie over veiligheidsrichtlijnen onze website over wet- en regelgeving op www.dell.com/regulatory_compliance.

⚠ WAARSCHUWINGEN: Alleen een bevoegde onderhoudsmonteur mag reparaties aan uw computer uitvoeren. Schade als gevolg van **onderhoudswerkzaamheden die niet door Dell™ zijn goedgekeurd, valt niet onder de garantie.**

⚠ WAARSCHUWINGEN: Voorkom elektrostatische ontlading door uzelf te aarden met een aardingspolsbandje of door regelmatig een niet-geverfd metalen oppervlak aan te raken (zoals een connector van de computer).

⚠ WAARSCHUWINGEN: U voorkomt schade aan de computer door alleen de batterij te gebruiken die speciaal voor deze Dell-computer is bedoeld. Gebruik geen batterijen die voor andere Dell-computers zijn bedoeld.

De moduleplaat verwijderen

1. Volg de instructies in [Voordat u begint](#).
2. Verwijder de batterij (zie [De batterij verwijderen](#)).
3. Draai de drie geborgde schroeven los waarmee de moduleplaat op de kap is bevestigd.
4. Maak de bevestigingslipjes op de moduleplaat met uw vingers los van de sleuven op de basisplaat.
5. Til de moduleplaat van de basisplaat.



1	schroeven (3)	2	moduleplaat
3	bevestigingslipjes (4)	4	onderplaat

De moduleplaat terugplaatsen

⚠ WAARSCHUWINGEN: U voorkomt schade aan de computer door alleen de batterij te gebruiken die speciaal voor deze Dell-computer is bedoeld.

1. Volg de instructies in [Voordat u begint](#).
2. Lijn de lipjes op de moduleplaat uit met de sleuven in de basisplaat en klik de module voorzichtig op zijn plaats.
3. Draai de drie geborgde schroeven vast waarmee de moduleplaat op de kap is bevestigd.
4. Plaats de batterij terug (zie [De batterij terugplaatsen](#)).

[Terug naar inhoudsopgave](#)

[Terug naar inhoudsopgave](#)

Optisch station

Dell™ XPS™ L501X Onderhoudshandleiding

- [Het optisch station verwijderen](#)
- [Het optische station terugplaatsen](#)

⚠ GEVAAR: Volg de veiligheidsinstructies die bij de computer werden geleverd alvorens u werkzaamheden binnen de computer uitvoert. Raadpleeg voor meer informatie over veiligheidsrichtlijnen onze website over wet- en regelgeving op www.dell.com/regulatory_compliance.

⚠ WAARSCHUWINGEN: Alleen een bevoegde onderhoudsmonteur mag reparaties aan uw computer uitvoeren. Schade als gevolg van **onderhoudswerkzaamheden die niet door Dell™ zijn goedgekeurd, valt niet onder de garantie.**

⚠ WAARSCHUWINGEN: Voorkom elektrostatische ontlading door uzelf te aarden met een aardingspolsbandje of door regelmatig een niet-geverfd metalen oppervlak aan te raken (zoals een connector van de computer).

⚠ WAARSCHUWINGEN: Voorkom schade aan het moederbord door de hoofdbatterij te verwijderen (zie [De batterij verwijderen](#)) voordat u in de computer gaat werken.

Het optisch station verwijderen

1. Volg de instructies in [Voordat u begint](#).
2. Verwijder de batterij (zie [De batterij verwijderen](#)).
3. Verwijder de moduleplaat (zie [De moduleplaat verwijderen](#)).
4. Verwijder de geheugenmodule(s) (zie [De geheugenmodule\(s\) verwijderen](#)).
5. Verwijder de schroef waarmee het optische station aan de basisplaat is bevestigd.
6. Druk met een plastic pennetje tegen de beugel van het optische station om de naar buiten te schuiven.
7. Schuif het optische station uit het compartiment.

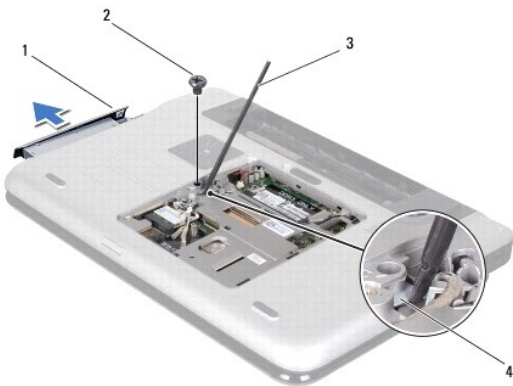

1	optisch station	2	schroef
3	plastic pennetje	4	optische-schijfsteun

Het optische station terugplaatsen

1. Volg de instructies in [Voordat u begint](#).
2. Haal het nieuwe optische station uit de verpakking.

3. Schuif het optische station in het compartiment voor het optische station totdat het volledig op zijn plaats zit.
4. Plaats de schroef terug waarmee het optische station aan de basisplaat is bevestigd.
5. Plaats de geheugenmodule(s) terug (zie [De geheugenmodule\(s\) vervangen](#)).
6. Plaats de moduleplaat terug (zie [De moduleplaat terugplaatsen](#)).
7. Plaats de batterij terug (zie [De batterij terugplaatsen](#)).

 **WAARSCHUWINGEN:** Voordat u de computer aanzet, moet u alle schroeven terugplaatsen en vastzetten en controleren of er geen losse schroeven in de computer zijn achtergebleven. Als u dit niet doet, loopt u het risico dat de computer beschadigd raakt.

[Terug naar inhoudsopgave](#)

[Terug naar inhoudsopgave](#)

Polssteun

Dell™ XPS™ L501X Onderhoudshandleiding

- [De polssteun verwijderen](#)
- [De polssteun terugplaatsen](#)

- ⚠ GEVAAR:** Volg de veiligheidsinstructies die bij de computer werden geleverd alvorens u werkzaamheden binnen de computer uitvoert. Raadpleeg voor meer informatie over veiligheidsrichtlijnen onze website over wet- en regelgeving op www.dell.com/regulatory_compliance.
- ⚠ WAARSCHUWINGEN:** Alleen een bevoegde onderhoudsmonteur mag reparaties aan uw computer uitvoeren. Schade als gevolg van **onderhoudswerkzaamheden die niet door Dell™ zijn goedgekeurd, valt niet onder de garantie.**
- ⚠ WAARSCHUWINGEN:** Voorkom elektrostatische ontlading door uzelf te aarden met een aardingspolspankje of door regelmatig een niet-geverfd metalen oppervlak aan te raken (zoals een connector van de computer).
- ⚠ WAARSCHUWINGEN:** Voorkom schade aan het moederbord door de hoofdbatterij te verwijderen (zie [De batterij verwijderen](#)) voordat u in de computer gaat werken.

De polssteun verwijderen

1. Volg de instructies in [Voordat u begint](#).
2. Verwijder de batterij (zie [De batterij verwijderen](#)).
3. Verwijder de schroef waarmee de polssteun aan de basisplaat is bevestigd.
4. Maak de lipjes van de polssteun los van de basisplaat.

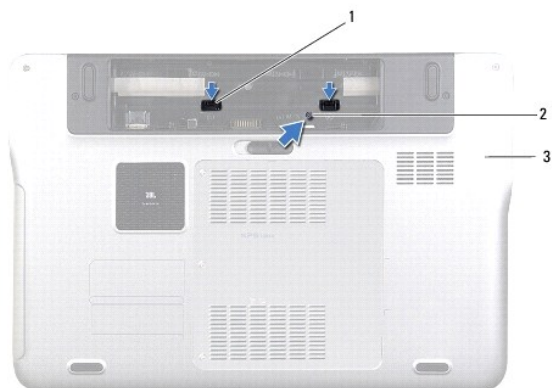

1	lipjes van de polssteun (2)	2	schroef
3	onderplaat		

5. Keer de computer om en klap het beeldscherm zo ver mogelijk naar achter.
6. Begin aan de bovenzijde en maak de polssteun voorzichtig los van de kap.



1	Kap	2	polssteun
---	-----	---	-----------

WAARSCHUWINGEN: Maak het polssteun voorzichtig los van de kap om te voorkomen dat u de polssteun beschadigt.

7. Trek niet te hard aan de polssteun wanneer u deze van het scherm weg plaatst, zoals wordt getoond in de volgende illustratie.
8. Til de aansluitingsvergrendeling omhoog en trek aan het treklijpje om de touchpadkabel en de kabel van de aan/uit-knopkaart los te maken van de aansluitingen op het moederbord.
9. Til de polssteun van de kap.



1	connector voor de kabel van de aan/uit-knop	2	connector voor de kabel van de touchpad
3	polssteun		

De polssteun terugplaatse

1. Volg de instructies in [Voordat u begint](#).
2. Schuif de touchpadkabel en de kabel van de aan/uit-knop in de aansluitingen op het moederbord en druk op de aansluitingsvergrendeling om de kabels te bevestigen.
3. Lijn de lipjes op de polssteun uit met de sleuven in de kap en klik de polssteun voorzichtig op zijn plaats.
4. Klap het beeldscherm dicht en zet de computer op zijn kop.
5. Plaats de schroef terug waarmee de polssteun aan de basisplaat is bevestigd.
6. Plaats de batterij terug (zie [De batterij terugplaatsen](#)).

△ **WAARSCHUWINGEN:** Voordat u de computer aanzet, moet u alle schroeven terugplaatsen en vastzetten en controleren of er geen losse schroeven in de computer zijn achtergebleven. Als u dit niet doet, loopt u het risico dat de computer beschadigd raakt.

[Terug naar inhoudsopgave](#)

[Terug naar inhoudsopgave](#)

Processormodule

Dell™ XPS™ L501X Onderhoudshandleiding

- [De processormodule verwijderen](#)
- [De processormodule terugplaatsen](#)

- ⚠ **GEVAAR:** Volg de veiligheidsinstructies die bij de computer werden geleverd alvorens u werkzaamheden binnen de computer uitvoert. Raadpleeg voor meer informatie over veiligheidsrichtlijnen onze website over wet- en regelgeving op www.dell.com/regulatory_compliance.
- ⚠ **WAARSCHUWINGEN:** Alleen een bevoegde onderhoudsmonteur mag reparaties aan uw computer uitvoeren. Schade als gevolg van **onderhoudswerkzaamheden die niet door Dell™ zijn goedgekeurd, valt niet onder de garantie.**
- ⚠ **WAARSCHUWINGEN:** Voorkom elektrostatische ontlading door uzelf te aarden met een aardingspolsbandje of door regelmatig een niet-geverfd metalen oppervlak aan te raken (zoals een connector van de computer).
- ⚠ **WAARSCHUWINGEN:** Voorkom schade aan het moederbord door de hoofdbatterij te verwijderen (zie [De batterij verwijderen](#)) voordat u in de computer gaat werken.

De processormodule verwijderen

1. Volg de instructies in [Voordat u begint](#).
2. Verwijder de batterij (zie [De batterij verwijderen](#)).
3. Verwijder de moduleplaat (zie [De moduleplaat verwijderen](#)).
4. Verwijder de geheugenmodule(s) (zie [De geheugenmodule\(s\) verwijderen](#)).
5. Verwijder de polssteun (zie [De polssteun verwijderen](#)).
6. Verwijder het toetsenbord (zie [Het toetsenbord verwijderen](#)).
7. Verwijder het beeldscherm (zie [Het beeldscherm verwijderen](#)).
8. Volg de instructies van [stap 9](#) tot [stap 14](#) in [De kap verwijderen](#).
9. Verwijder de warmteafleider (zie [De warmteafleider verwijderen](#)).
- ⚠ **WAARSCHUWINGEN:** U voorkomt contact tussen de schroef van de ZIF-socket en de processor tijdens het verwijderen of terugplaatsen van de processor door zachtjes op het midden van de processor te drukken terwijl u aan de schroef draait.
- ⚠ **WAARSCHUWINGEN:** Houd de schroevendraaier loodrecht ten opzichte van de processor terwijl u aan de schroef draait om te voorkomen dat de processor beschadigd raakt.
10. Maak de ZIF-socket los door de schroef met een kleine platte schroevendraaier linksom te draaien tot aan de stop.

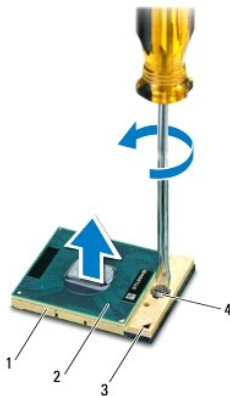

1	ZIF-socket	2	processormodule
3	pin-1-hoek	4	schroef van ZIF-socket

△ **WAARSCHUWINGEN:** u zorgt ervoor dat de processor maximaal wordt gekoeld, door de hitteoverdrachtszones op de thermische koeling van de processor niet aan te raken. Het vet van uw huid kan het warmteoverdrachtsvermogen van de thermische pads verminderen.

△ **WAARSCHUWINGEN:** Verwijder de processormodule door deze recht omhoog te trekken. Zorg ervoor dat de pinnen op de processormodule niet worden verbogen.

11. Til de processormodule uit de ZIF-socket.

De processormodule terugplaatsen

🔍 **N.B.:** Als u een nieuwe processor installeert, zult u een nieuwe thermische koeleenheid ontvangen waaraan een thermisch pad is bevestigd, of een nieuw thermisch pad ontvangen met documentatie die de juiste installatie beschrijft.

1. Volg de instructies in [Voordat u begint](#).
2. Lijn de pin-1-hoek van de processor uit met de pin-1-hoek van de ZIF-socket.

🔍 **N.B.:** De pin-1-hoek van de processormodule heeft een driehoek die overeenstemt met de pin-1-hoek van de ZIF-socket.

3. Plaats de processormodule zachtjes in de ZIF-socket en zorg ervoor dat de processormodule correct is gepositioneerd.

△ **WAARSCHUWINGEN:** Houd de schroevendraaier loodrecht ten opzichte van de processor terwijl u aan de schroef draait om te voorkomen dat de processor beschadigd raakt.

4. Draai de ZIF-socket vast door de schroef rechtsom te draaien om de processormodule vast te zetten op het moederbord.
5. Plaats de warmteafleider terug (zie [De warmteafleider vervangen](#)).
6. Volg de instructies van [stap 9](#) tot [stap 12](#) in [De kap terugplaatsen](#).
7. Plaats het beeldschermpaneel terug (zie [Het beeldscherm opnieuw installeren](#)).
8. Plaats het toetsenbord terug (zie [Het toetsenbord terugplaatsen](#)).
9. Plaats de polssteun terug (zie [De polssteun terugplaatsen](#)).
10. Plaats de geheugenmodule(s) terug (zie [De geheugenmodule\(s\) vervangen](#)).
11. Plaats de moduleplaat terug (zie [De moduleplaat terugplaatsen](#)).
12. Plaats de batterij terug (zie [De batterij terugplaatsen](#)).

△ **WAARSCHUWINGEN:** Voordat u de computer aanzet, moet u alle schroeven terugplaatsen en vastzetten en controleren of er geen losse schroeven in de computer zijn achtergebleven. Als u dit niet doet, loopt u het risico dat de computer beschadigd raakt.

[Terug naar Inhoudsopgave](#)

[Terug naar inhoudsopgave](#)

Printplaat voor de aan/uit-knop

Dell™ XPS™ L501X Onderhoudshandleiding

- [De printplaat voor de aan/uit-knop verwijderen](#)
- [De printplaat voor de aan/uit-knop terugplaatsen](#)

⚠ GEVAAR: Volg de veiligheidsinstructies die bij de computer werden geleverd alvorens u werkzaamheden binnen de computer uitvoert. Raadpleeg voor meer informatie over veiligheidsrichtlijnen onze website over wet- en regelgeving op www.dell.com/regulatory_compliance.

⚠ WAARSCHUWINGEN: Alleen een bevoegde onderhoudsmonteur mag reparaties aan uw computer uitvoeren. Schade als gevolg van **onderhoudswerkzaamheden die niet door Dell™ zijn goedgekeurd, valt niet onder de garantie.**

⚠ WAARSCHUWINGEN: Voorkom elektrostatische ontlading door uzelf te aarden met een aardingspolsbandje of door regelmatig een niet-geverfd metalen oppervlak aan te raken (zoals een connector van de computer).

⚠ WAARSCHUWINGEN: Voorkom schade aan het moederbord door de hoofdbatterij te verwijderen (zie [De batterij verwijderen](#)) voordat u in de computer gaat werken.

De printplaat voor de aan/uit-knop verwijderen

1. Volg de instructies in [Voordat u begint](#).
2. Verwijder de batterij (zie [De batterij verwijderen](#)).
3. Verwijder de polssteun (zie [De polssteun verwijderen](#)).
4. Draai de polssteun om.
5. Open de connectorvergrendeling en trek aan het trekklipje om de aan/uit- knopkabel los te koppelen van de connector op de printkaart voor de aan/uit-knop.
6. Verwijder de twee schroeven waarmee de printplaat voor de aan/uit-knop op de polssteun is bevestigd.
7. Til de printplaat voor de aan/uit-knop van de polssteun.

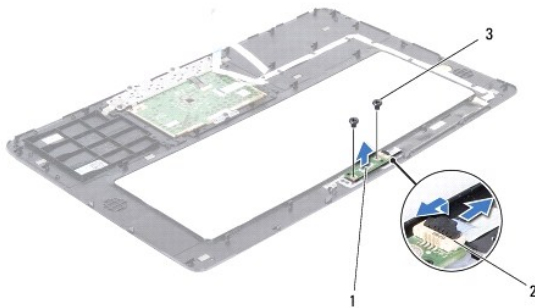

1	printplaat voor de aan/uit-knop	2	connector voor de kabel van de aan/uit-knop
3	schroeven (2)		

De printplaat voor de aan/uit-knop terugplaatsen

1. Volg de instructies in [Voordat u begint](#).
2. Plaats de printplaat voor de aan/uitknop op de polssteun en plaats de twee schroeven terug waarmee de printplaat voor de aan/uitknop vastzit op de polssteun.
3. Schuif de aan/uit-knopkabel in de connector op de printplaat voor de aan/uit-knop en druk de connectorvergrendeling omlaag om de aan/uit- knopkabel vast te zetten.

4. Plaats de polssteun terug (zie [De polssteun terugplaatsen](#)).

5. Plaats de batterij terug (zie [De batterij terugplaatsen](#)).

 **WAARSCHUWINGEN:** Voordat u de computer aanzet, moet u alle schroeven terugplaatsen en vastzetten en controleren of er geen losse schroeven in de computer zijn achtergebleven. Als u dit niet doet, loopt u het risico dat de computer beschadigd raakt.

[Terug naar inhoudsopgave](#)

[Terug naar inhoudsopgave](#)

Luidsprekers

Dell™ XPS™ L501X Onderhoudshandleiding

- [De luidsprekers verwijderen](#)
- [De luidsprekers terugplaatsen](#)

⚠ GEVAAR: Volg de veiligheidsinstructies die bij de computer werden geleverd alvorens u werkzaamheden binnen de computer uitvoert. Raadpleeg voor meer informatie over veiligheidsrichtlijnen onze website over wet- en regelgeving op www.dell.com/regulatory_compliance.

⚠ WAARSCHUWINGEN: Alleen een bevoegde onderhoudsmonteur mag reparaties aan uw computer uitvoeren. Schade als gevolg van **onderhoudswerkzaamheden die niet door Dell™ zijn goedgekeurd, valt niet onder de garantie.**

⚠ WAARSCHUWINGEN: Voorkom elektrostatische ontlading door uzelf te aarden met een aardingspolsbandje of door regelmatig een niet-geverfd metalen oppervlak aan te raken (zoals een connector van de computer).

⚠ WAARSCHUWINGEN: Voorkom schade aan het moederbord door de hoofdbatterij te verwijderen (zie [De batterij verwijderen](#)) voordat u in de computer gaat werken.

De luidsprekers verwijderen

1. Volg de instructies in [Voordat u begint](#).
2. Verwijder het moederbord (zie [Het moederbord verwijderen](#)).
3. Noteer hoe de luidsprekerkabel loopt en verwijder de kabel uit de geleiders.
4. Verwijder de vier schroeven (twee op elke luidspreker) waarmee de luidsprekers aan de kap zijn bevestigd.

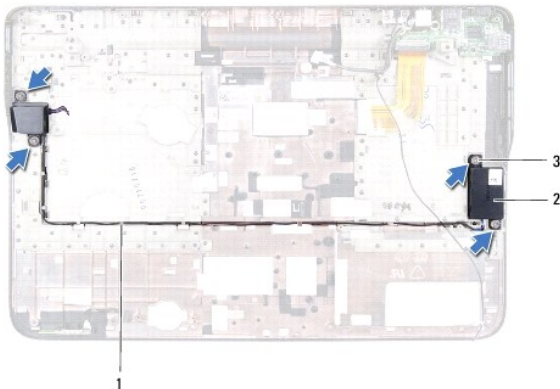

1	geleiding luidsprekerkabel	2	luidsprekers (2)
3	schroeven (4)		

5. Til de luidsprekers met de bijbehorende kabel uit de kap.

De luidsprekers terugplaatsen

1. Volg de instructies in [Voordat u begint](#).
2. Leid de luidsprekerkabel door de geleiders.
3. Lijn de schroefgaten op de luidsprekers uit met de schroefgaten op de kap.
4. Verwijder de vier schroeven (twee op elke luidspreker) waarmee de luidsprekers aan de kap zijn bevestigd.

5. Plaats het moederbord terug (zie [Het moederbord terugplaatsen](#)).

 **WAARSCHUWINGEN:** Voordat u de computer aanzet, moet u alle schroeven terugplaatsen en vastzetten en controleren of er geen losse schroeven in de computer zijn achtergebleven. Als u dit niet doet, loopt u het risico dat de computer beschadigd raakt.

[Terug naar inhoudsopgave](#)

[Terug naar inhoudsopgave](#)

Moederbord

Dell™ XPS™ L501X Onderhoudshandleiding

- [Het moederbord verwijderen](#)
- [Het moederbord terugplaatsen](#)
- [Het serviceplaatje invoeren in het BIOS](#)

⚠ GEVAAR: Volg de veiligheidsinstructies die bij de computer werden geleverd alvorens u werkzaamheden binnen de computer uitvoert. Raadpleeg voor meer informatie over veiligheidsrichtlijnen onze website over wet- en regelgeving op www.dell.com/regulatory_compliance.

⚠ WAARSCHUWINGEN: Alleen een bevoegde onderhoudsmonteur mag reparaties aan uw computer uitvoeren. Schade als gevolg van **onderhoudswerkzaamheden die niet door Dell™ zijn goedgekeurd, valt niet onder de garantie.**

⚠ WAARSCHUWINGEN: Voorkom elektrostatische ontlading door uzelf te aarden met een aardingspolsbandje of door regelmatig een niet-geverfd metalen oppervlak aan te raken (zoals een connector van de computer).

⚠ WAARSCHUWINGEN: Voorkom schade aan het moederbord door de hoofdbatterij te verwijderen (zie [De batterij verwijderen](#)) voordat u in de computer gaat werken.

⚠ WAARSCHUWINGEN: Houd componenten en kaarten bij de zijkanten vast en zorg ervoor dat u geen pinnen en contacten aanraakt.

Het moederbord verwijderen

1. Volg de instructies in [Voordat u begint](#).
2. Verwijder de batterij (zie [De batterij verwijderen](#)).
3. Verwijder de moduleplaat (zie [De moduleplaat verwijderen](#)).
4. Verwijder de geheugenmodule(s) (zie [De geheugenmodule\(s\) verwijderen](#)).
5. Verwijder de polssteun (zie [De polssteun verwijderen](#)).
6. Verwijder het toetsenbord (zie [Het toetsenbord verwijderen](#)).
7. Verwijder het beeldscherm (zie [Het beeldscherm verwijderen](#)).
8. Volg de instructies van [stap 9](#) tot [stap 14](#) in [De kap verwijderen](#).
9. Koppel de kabels van de USB-kaart en luidsprekers los van de connectors op het moederbord.

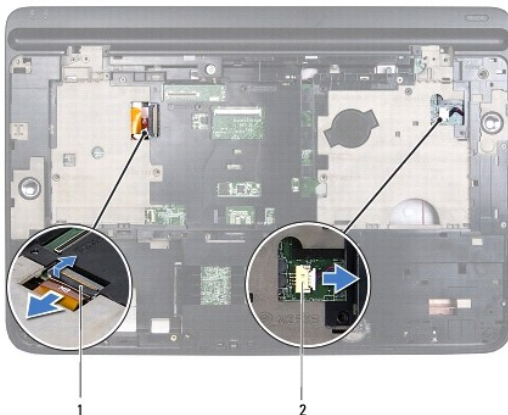

1	connector USB-kaartkabel	2	connector luidsprekerkabel
---	--------------------------	---	----------------------------

10. Draai de kap om.

11. Verwijder de warmteafleider (zie [De warmteafleider verwijderen](#)).
12. Verwijder de processormodule (zie [De processormodule verwijderen](#)).
13. Koppel de Bluetooth-kabel en de netadapter los van de connector op het moederbord.
14. Verwijder de vijf schroeven waarmee het moederbord aan de kap is bevestigd.

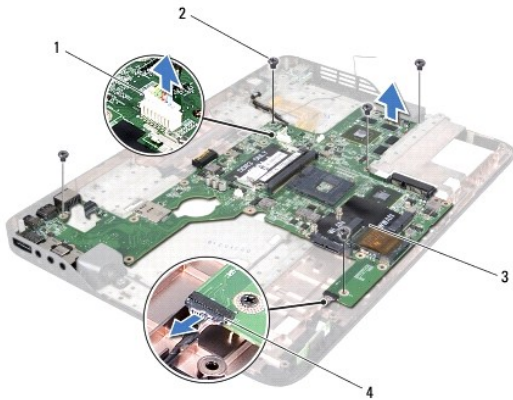

1	connector netadapter	2	schroeven (5)
3	moederbord	4	connector Bluetooth-plaatkabel

15. Verwijder de connectors op het moederbord voorzichtig uit de sleuven in de kap en til het moederbord uit de kap.

Het moederbord terugplaatsen

1. Volg de instructies in [Voordat u begint](#).
2. Lijn de connectors op het moederbord uit met de sleuven in de kap en plaats het moederbord op de kap.
3. Plaats de vijf schroeven waarmee het moederbord aan de kap is bevestigd, terug.
4. Sluit de Bluetooth-kabel en de netadapter aan op de connectors op het moederbord.
5. Plaats de processormodule terug (zie [De processormodule terugplaatsen](#)).
6. Plaats de warmteafleider terug (zie [De warmteafleider vervangen](#)).
7. Draai de kap om en sluit de kabels voor de USB-kaart en luidsprekers aan op de connector op het moederbord.
8. Volg de instructies van [stap 9](#) tot [stap 12](#) in [De kap terugplaatsen](#).
9. Plaats het beeldschermpaneel terug (zie [Het beeldscherm opnieuw installeren](#)).
10. Plaats het toetsenbord terug (zie [Het toetsenbord terugplaatsen](#)).
11. Plaats de polssteun terug (zie [De polssteun terugplaatsen](#)).
12. Plaats de geheugenmodule(s) terug (zie [De geheugenmodule\(s\) vervangen](#)).
13. Plaats de moduleplaat terug (zie [De moduleplaat terugplaatsen](#)).
14. Plaats de batterij terug (zie [De batterij terugplaatsen](#)).

 **WAARSCHUWINGEN:** Voordat u de computer aanzet, moet u alle schroeven terugplaatsen en vastzetten en controleren of er geen losse schroeven in de computer zijn achtergebleven. Als u dit niet doet, loopt u het risico dat de computer beschadigd raakt.

15. Zet de computer aan.

 **N.B.:** Nadat u de systeemkaart hebt vervangen, voert u het serviceplaatje van de computer in het BIOS van de vervangende systeemkaart in.

16. Voer het serviceplaatje in (zie [Het serviceplaatje invoeren in het BIOS](#)).

Het serviceplaatje invoeren in het BIOS

1. Controleer of de netadapter is aangesloten en of de hoofdbatterij goed is geïnstalleerd.
 2. Zet de computer aan.
 3. Druk tijdens de POST op <F2> om het programma System Setup (Systeeminstellingen) te openen.
 4. Blader naar het tabblad Security (Beveiliging) en typ het serviceplaatje in het veld **Set Service Tag** (Serviceplaatje instellen).
-

[Terug naar inhoudsopgave](#)

[Terug naar inhoudsopgave](#)

Dell™ XPS™ L501X Onderhoudshandleiding



N.B.: Een OPMERKING duidt belangrijke informatie aan voor een beter gebruik van de computer.



WAARSCHUWINGEN: WAARSCHUWINGEN geeft aan dat er schade aan hardware of potentieel gegevensverlies kan optreden als de instructies niet worden opgevolgd.



GEVAAR: GEVAAR duidt op een risico op schade aan eigendommen, lichamelijk letsel of overlijden.

De informatie in dit document kan zonder voorafgaande kennisgeving worden gewijzigd.
© 2010 Dell Inc. Alle rechten voorbehouden.

Handelsmerken die in dit document worden gebruikt: Dell™, het DELL-logo en XPS™ zijn handelsmerken van Dell Inc.; Microsoft®, Windows®, en het logo op de startknop van Windows® zijn handelsmerken en gedeponeerde handelsmerken van Microsoft Corporation in de Verenigde Staten en/of andere landen; Bluetooth® is een gedeponeerd handelsmerk van Bluetooth SIG, Inc. en wordt onder licentie door Dell Inc. gebruikt.

Verveelvoudiging van dit materiaal, op welke wijze dan ook, zonder de schriftelijke toestemming van Dell Inc. is strikt verboden.

Oktober 2010 Rev. A00

[Terug naar inhoudsopgave](#)

[Terug naar inhoudsopgave](#)

Kap

Dell™ XPS™ L501X Onderhoudshandleiding

- [De kap verwijderen](#)
- [De kap terugplaatsen](#)

- ⚠ **GEVAAR:** Volg de veiligheidsinstructies die bij de computer werden geleverd alvorens u werkzaamheden binnen de computer uitvoert. Raadpleeg voor meer informatie over veiligheidsrichtlijnen onze website over wet- en regelgeving op www.dell.com/regulatory_compliance.
 - ⚠ **WAARSCHUWINGEN:** Alleen een bevoegde onderhoudsmonteur mag reparaties aan uw computer uitvoeren. Schade als gevolg van **onderhoudswerkzaamheden die niet door Dell™ zijn goedgekeurd, valt niet onder de garantie.**
 - ⚠ **WAARSCHUWINGEN:** Voorkom elektrostatische ontlading door uzelf te aarden met een aardingspolspanbandje of door regelmatig een niet-geverfd metalen oppervlak aan te raken (zoals een connector van de computer).
 - ⚠ **WAARSCHUWINGEN:** Voorkom schade aan het moederbord door de hoofdbatterij te verwijderen (zie [De batterij verwijderen](#)) voordat u in de computer gaat werken.
-

De kap verwijderen

1. Volg de instructies in [Voordat u begint](#).
2. Druk op eventuele kaarten in de mediakaartlezer om ze uit te werpen.
3. Verwijder de batterij (zie [De batterij verwijderen](#)).
4. Verwijder de moduleplaat (zie [De moduleplaat verwijderen](#)).
5. Verwijder de geheugenmodule(s) (zie [De geheugenmodule\(s\) verwijderen](#)).
6. Verwijder de polssteun (zie [De polssteun verwijderen](#)).
7. Verwijder het toetsenbord (zie [Het toetsenbord verwijderen](#)).
8. Verwijder het beeldscherm (zie [Het beeldscherm verwijderen](#)).
9. Verwijder de 17 schroeven waarmee de kap aan de basisplaat is bevestigd.



10. Draai de computer ondersteboven.
11. Koppel de kabels van de ventilator en de subwoofer los van de connectors op het moederbord.
12. Verwijder de negen schroeven waarmee de kap aan de basisplaat is bevestigd.

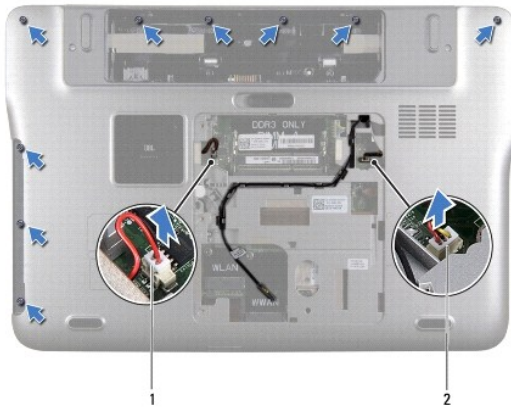

1	connector subwooferkabel	2	connector ventilatorkabel
---	--------------------------	---	---------------------------

13. Draai de computer om en gebruik uw vingertoppen om de kap voorzichtig van de basisplaat te verwijderen.
14. Til de kap van de basisplaat.



1	kap
---	-----

15. Verwijder de warmteafleider (zie [De warmteafleider verwijderen](#)).
16. Verwijder het moederbord (zie [Het moederbord verwijderen](#)).
17. Verwijder de Bluetooth-kaart (zie [De Bluetooth-kaart verwijderen](#)).
18. Verwijder de connector van de netadapter (zie [De connector voor de netadapter verwijderen](#)).
19. Verwijder de USB-kaart (zie [De USB-kaart verwijderen](#)).
20. Verwijder de connector voor de tv-tuner (zie [De connector voor de tv-tuner verwijderen](#)).
21. Verwijder de luidsprekers (zie [De luidsprekers verwijderen](#)).

De kap terugplaatsen

1. Volg de instructies in [Voordat u begint](#).

2. Plaats de luidsprekers terug (zie [De luidsprekers terugplaatsen](#)).
3. Plaats de connector voor de tv-tuner terug (zie [De connector voor de tv-tuner terugplaatsen](#)).
4. Plaats de USB-kaart terug (zie [De USB-kaart vervangen](#)).
5. Plaats de connector van de netadapter terug (zie [De connector voor de netadapter terugplaatsen](#)).
6. Plaats de Bluetooth-kaart terug (zie [De Bluetooth-kaart terugplaatsen](#)).
7. Plaats het moederbord terug (zie [Het moederbord terugplaatsen](#)).
8. Plaats de warmteafleider terug (zie [De warmteafleider vervangen](#)).
9. Lijn de lipjes op de kap uit met de sleuven op de basisplaat en klik de kap in de basisplaat.
10. Plaats de 17 schroeven waarmee de kap aan de basisplaat is bevestigd, terug.
11. Draai de computer om en plaats de negen schroeven terug waarmee de kap op de basisplaat is bevestigd.
12. Sluit de kabels van de ventilator en de subwoofer aan op de connectors op het moederbord.
13. Plaats het beeldschermpaneel terug (zie [Het beeldscherm opnieuw installeren](#)).
14. Plaats het toetsenbord terug (zie [Het toetsenbord terugplaatsen](#)).
15. Plaats de polssteun terug (zie [De polssteun terugplaatsen](#)).
16. Plaats de geheugenmodule(s) terug (zie [De geheugenmodule\(s\) vervangen](#)).
17. Plaats de moduleplaat terug (zie [De moduleplaat terugplaatsen](#)).
18. Plaats alle kaarten terug die u uit de mediakaartlezer hebt verwijderd.
19. Plaats de batterij terug (zie [De batterij terugplaatsen](#)).

 **WAARSCHUWINGEN:** Voordat u de computer aanzet, moet u alle schroeven terugplaatsen en vastzetten en controleren of er geen losse schroeven in de computer zijn achtergebleven. Als u dit niet doet, loopt u het risico dat de computer beschadigd raakt.

[Terug naar inhoudsopgave](#)

[Terug naar inhoudsopgave](#)

Connector voor de tv-tuner

Dell™ XPS™ L501X Onderhoudshandleiding

- [De connector voor de tv-tuner verwijderen](#)
- [De connector voor de tv-tuner terugplaatsen](#)

⚠ GEVAAR: Volg de veiligheidsinstructies die bij de computer werden geleverd alvorens u werkzaamheden binnen de computer uitvoert. Raadpleeg voor meer informatie over veiligheidsrichtlijnen onze website over wet- en regelgeving op www.dell.com/regulatory_compliance.

⚠ WAARSCHUWINGEN: Alleen een bevoegde onderhoudsmonteur mag reparaties aan uw computer uitvoeren. Schade als gevolg van **onderhoudswerkzaamheden die niet door Dell™ zijn goedgekeurd, valt niet onder de garantie.**

⚠ WAARSCHUWINGEN: Voorkom elektrostatische ontlading door uzelf te aarden met een aardingspolsbandje of door regelmatig een niet-geverfd metalen oppervlak aan te raken (zoals een connector van de computer).

⚠ WAARSCHUWINGEN: Voorkom schade aan het moederbord door de hoofdbatterij te verwijderen (zie [De batterij verwijderen](#)) voordat u in de computer gaat werken.

De connector voor de tv-tuner verwijderen

1. Volg de instructies in [Voordat u begint](#).
2. Verwijder de batterij (zie [De batterij verwijderen](#)).
3. Verwijder de moduleplaat (zie [De moduleplaat verwijderen](#)).
4. Verwijder de geheugenmodule(s) (zie [De geheugenmodule\(s\) verwijderen](#)).
5. Verwijder de polssteun (zie [De polssteun verwijderen](#)).
6. Verwijder het toetsenbord (zie [Het toetsenbord verwijderen](#)).
7. Verwijder het beeldscherm (zie [Het beeldscherm verwijderen](#)).
8. Volg de instructies van [stap 9](#) tot [stap 14](#) in [De kap verwijderen](#).
9. Verwijder de connector van de netadapter (zie [De connector voor de netadapter verwijderen](#)).
10. Noteer hoe de kabel voor de connector van de tv-tuner loopt en verwijder de kabel uit de geleiders.
11. Verwijder de twee schroeven waarmee de connector voor de tv-tuner aan de kap is bevestigd.

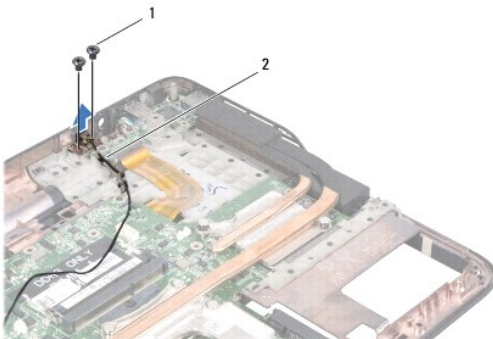

1	schroeven (2)	2	kabel voor de connector van de tv-tuner
---	---------------	---	---

12. Til de connector voor de tv-tuner uit de kap.

De connector voor de tv-tuner terugplaatsen

1. Volg de instructies in [Voordat u begint](#).
2. Lijn alle schroefgaten op de connector voor de tv-tuner met de schroefgaten in de kap.
3. Plaats de twee schroeven waarmee de connector voor de tv-tuner aan de kap is bevestigd, terug.
4. Leid de kabel voor de connector van de tv-tuner door de geleiders.
5. Plaats de connector van de netadapter terug (zie [De connector voor de netadapter terugplaatsen](#)).
6. Volg de instructies van [stap 9](#) tot [stap 12](#) in [De kap terugplaatsen](#).
7. Plaats het beeldschermpaneel terug (zie [Het beeldscherm opnieuw installeren](#)).
8. Plaats het toetsenbord terug (zie [Het toetsenbord terugplaatsen](#)).
9. Plaats de polssteun terug (zie [De polssteun terugplaatse](#)).
10. Plaats de geheugenmodule(s) terug (zie [De geheugenmodule\(s\) vervangen](#)).
11. Plaats de moduleplaat terug (zie [De moduleplaat terugplaatsen](#)).
12. Plaats de batterij terug (zie [De batterij terugplaatsen](#)).

 **WAARSCHUWINGEN:** Voordat u de computer aanzet, moet u alle schroeven terugplaatsen en vastzetten en controleren of er geen losse schroeven in de computer zijn achtergebleven. Als u dit niet doet, loopt u het risico dat de computer beschadigd raakt.

[Terug naar inhoudsopgave](#)

[Terug naar inhoudsopgave](#)

Subwoofer

Dell™ XPS™ L501X Onderhoudshandleiding

- [De subwoofer verwijderen](#)
- [De subwoofer terugplaatsen](#)

⚠ GEVAAR: Volg de veiligheidsinstructies die bij de computer werden geleverd alvorens u werkzaamheden binnen de computer uitvoert. Raadpleeg voor meer informatie over veiligheidsrichtlijnen onze website over wet- en regelgeving op www.dell.com/regulatory_compliance.

⚠ WAARSCHUWINGEN: Alleen een bevoegde onderhoudsmonteur mag reparaties aan uw computer uitvoeren. Schade als gevolg van **onderhoudswerkzaamheden die niet door Dell™ zijn goedgekeurd, valt niet onder de garantie.**

⚠ WAARSCHUWINGEN: Voorkom elektrostatische ontlading door uzelf te aarden met een aardingspolspanbandje of door regelmatig een niet-geverfd metalen oppervlak aan te raken (zoals een connector van de computer).

⚠ WAARSCHUWINGEN: Voorkom schade aan het moederbord door de hoofdbatterij te verwijderen (zie [De batterij verwijderen](#)) voordat u in de computer gaat werken.

De subwoofer verwijderen

1. Volg de instructies in [Voordat u begint](#).
2. Verwijder de batterij (zie [De batterij verwijderen](#)).
3. Verwijder de moduleplaat (zie [De moduleplaat verwijderen](#)).
4. Verwijder de geheugenmodule(s) (zie [De geheugenmodule\(s\) verwijderen](#)).
5. Verwijder de polssteun (zie [De polssteun verwijderen](#)).
6. Verwijder het toetsenbord (zie [Het toetsenbord verwijderen](#)).
7. Verwijder het beeldscherm (zie [Het beeldscherm verwijderen](#)).
8. Volg de instructies van [stap 9](#) tot [stap 14](#) in [De kap verwijderen](#).
9. Verwijder de vier schroeven waarmee de subwoofer in de kap is bevestigd.

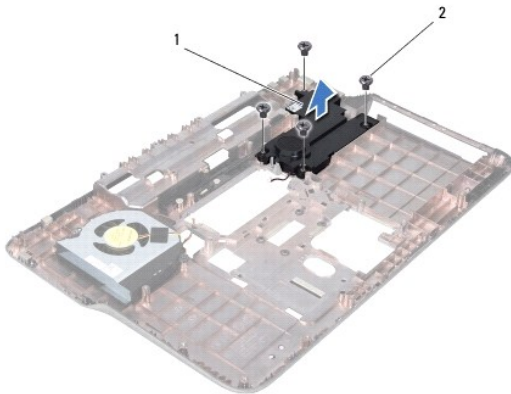

1	subwoofer	2	schroeven (4)
---	-----------	---	---------------

10. Til de subwoofer uit de kap.

De subwoofer terugplaatsen

1. Volg de instructies in [Voordat u begint](#).
2. Plaats de subwoofer op de basisplaat.
3. Plaats de vier schroeven waarmee de subwoofer in de kap is bevestigd, terug.
4. Volg de instructies van [stap 9](#) tot [stap 12](#) in [De kap terugplaatsen](#).
5. Plaats het beeldschermpaneel terug (zie [Het beeldscherm opnieuw installeren](#)).
6. Plaats het toetsenbord terug (zie [Het toetsenbord terugplaatsen](#)).
7. Plaats de polssteun terug (zie [De polssteun terugplaatsen](#)).
8. Plaats de geheugenmodule(s) terug (zie [De geheugenmodule\(s\) vervangen](#)).
9. Plaats de moduleplaat terug (zie [De moduleplaat terugplaatsen](#)).
10. Plaats de batterij terug (zie [De batterij terugplaatsen](#)).

 **WAARSCHUWINGEN:** Voordat u de computer aanzet, moet u alle schroeven terugplaatsen en vastzetten en controleren of er geen losse schroeven in de computer zijn achtergebleven. Als u dit niet doet, loopt u het risico dat de computer beschadigd raakt.

[Terug naar inhoudsopgave](#)